

# 1. Знакомство со звуками и буквами З, С

---

- ① Приложи ладонь к горлу. Несколько раз по очереди произнеси звуки З, С. При произнесении какого звука горло дрожит? (З.) При произнесении какого звука горло не дрожит? (С.)

*Запомни!*

З — звонкий согласный, С — глухой.

- ② Обведи контуры букв. Закрась букву З синим карандашом, а С — голубым.

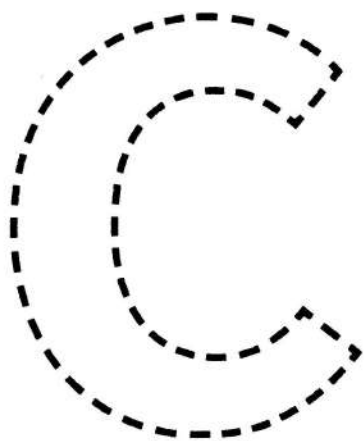

- ③ «Напиши» буквы С, З обеими руками сначала в воздухе, затем на столе.
- ④ Обведи контуры букв З и С каждым пальцем ведущей руки. Выполни штриховку буквы З синим карандашом, а буквы С — голубым по образцу.

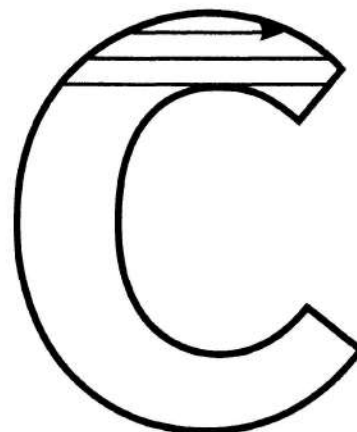

- 5) Все буквы в клетках обведи по контуру: З — синим карандашом, а С — голубым.

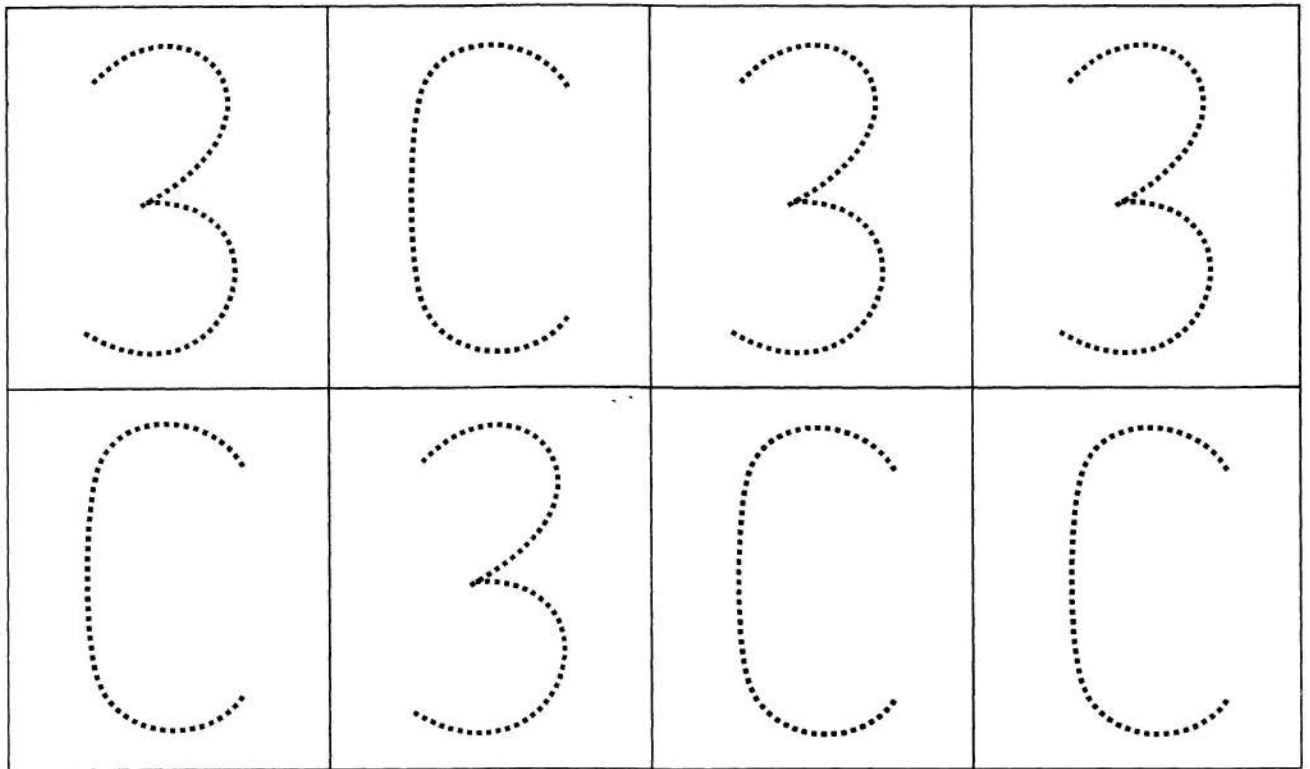

- 6) Прочитай буквы по таблице. Читая букву З — хлопай, а читая букву С — сжимай кулаки.
- 7) Выполни штриховку буквы З синим карандашом, а буквы С — голубым по образцу.

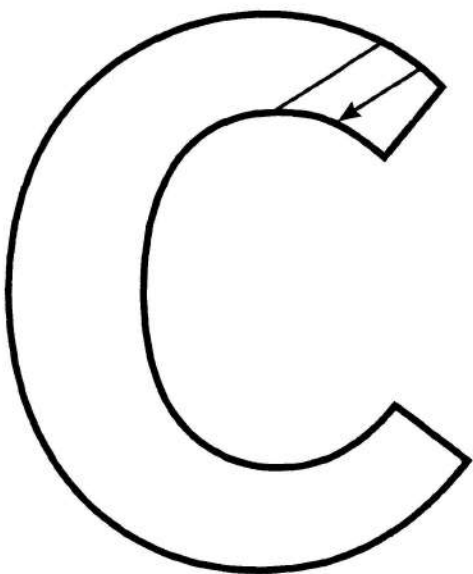

8) Допиши буквы З и С: З — синим карандашом, С — голубым.

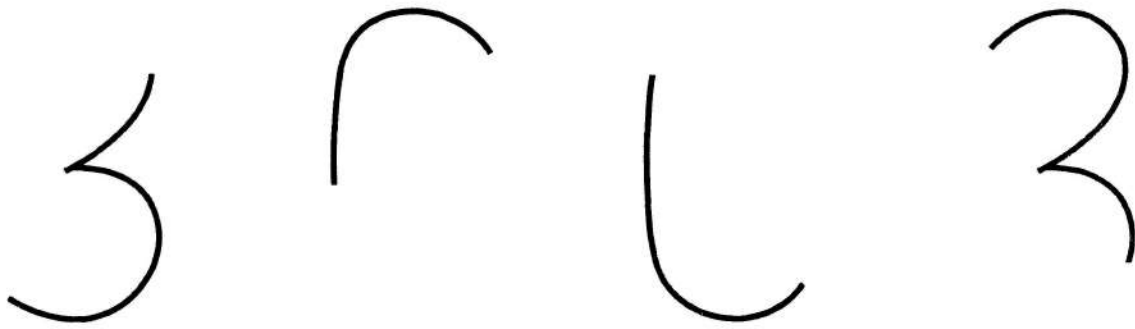

9) Игра «Хлоп-топ». Послушай слова. На З — хлопни, на С топни.

Сахар	санитар	забег	зубило	соты
зубр	зоопарк	загар	сор	затея
сыр	запруда	санки	сажа	защита
султан	золото	сотня	зонт	заяц
забота	сало	зал	сумка	замок

10) Послушай слова из упражнения 9 еще раз. Если услышишь слово со звуком З, впиши в клетку таблицы знак «+» синим карандашом, а если услышишь слово со звуком С — знак «+» голубым карандашом.

→

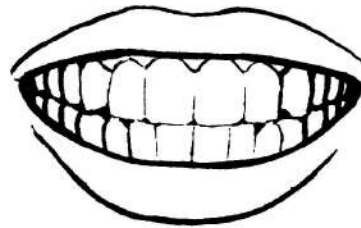
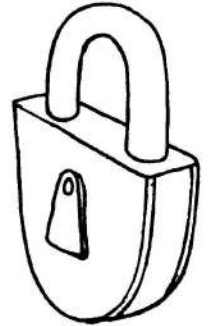

## 2. Звуки З, С в начале слова перед гласными

- ① Рассмотрни картинки. Назови сначала картинки на звук З, затем — на звук С.

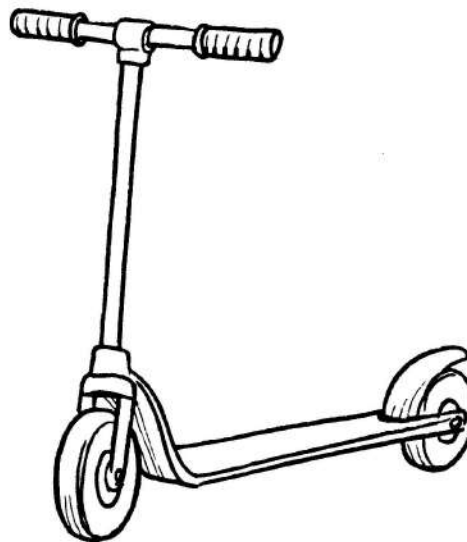
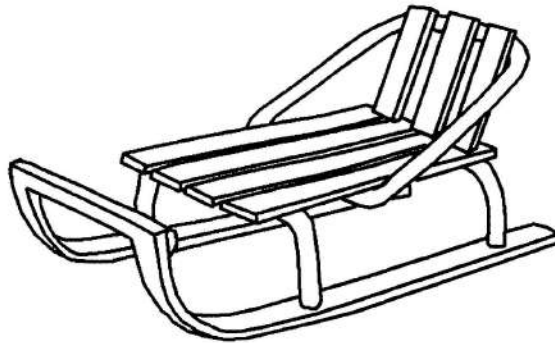
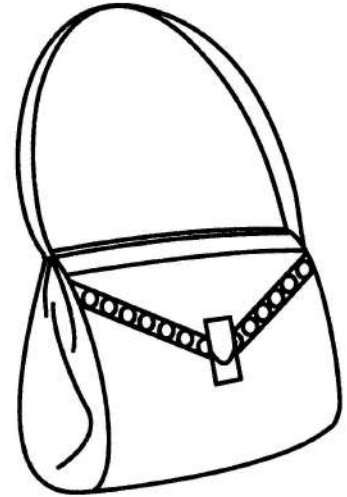

- ② Упражнение «Назови ласково». Назови каждый предмет ласково. Образец: сапоги — сапожки.
- ③ Рассмотрни картинки еще раз. Постарайся их запомнить. Закрой страницу и назови, не подглядывая, сначала три картинки на звук С, затем три картинки на звук З.

- ④ Вспомни и назови картинки из упражнения 1. (Сапоги, заяц, сом, замок, зубы, сумка.)
- ⑤ Рассмотрй картинки. Какие предметы исчезли, какие остались, а какие появились новые по сравнению с упражнением 1?



- ⑥ Еще раз рассмотрй и назови картинки. Какая из них «лишняя»? Почему? (Заяц. В этом слове есть звук З.)
- ⑦ Посчитай от 1 до 10 и обратно со словами заяц, зайчонок, зайчиха.

- 8) Вспомни и назови картинки на звук С из упражнения 5. (Сом, санки, сумка, самокат, сапоги.)
- 9) Рассмотрни картинки. Какая из них «лишняя»? Почему? (Сумка. В этом слове есть на звук С.)

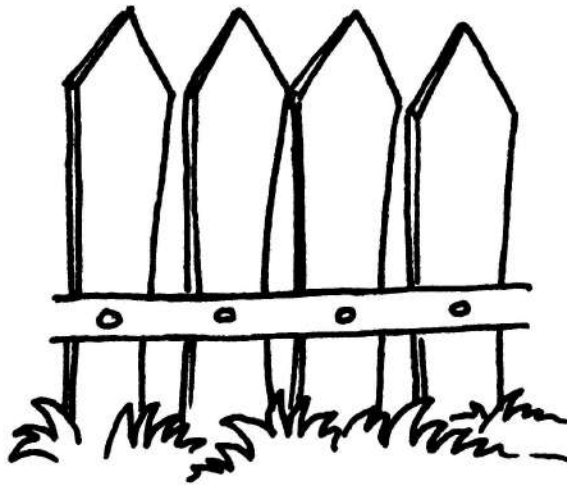
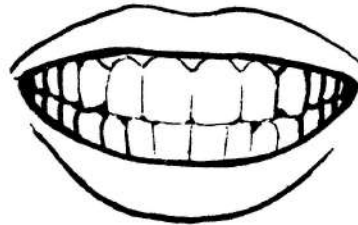

- 10) Рассмотрни картинки еще раз, запомни их. Закрой страницу и назови, не подглядывая, сначала пять картинок на звук З, затем одну картинку на звук С.
- 11) Посчитать от 1 до 10 и обратно со словом *сумка*.

### 3. Звуки З, С в середине слова перед гласными

- ① Рассмотр и назови картинки. Если в названии картинки есть звук З — хлопни, а если С — сжимай кулаки.



- ② Посчитай от 1 до 10 и обратно со словами *коза, козочка, козлёнок*.
- ③ Рассмотр картинки еще раз, запомни их. Закрой страницу и назови, не подглядывая, сначала четыре картинки на звук З, затем четыре картинки на звук С.

#### 4. Звуки З, С в начале и середине слова перед гласными

---

- ① Рассмотри и назови животных и птиц. Если в слове есть звук З, хлопни, если звук С — топни.

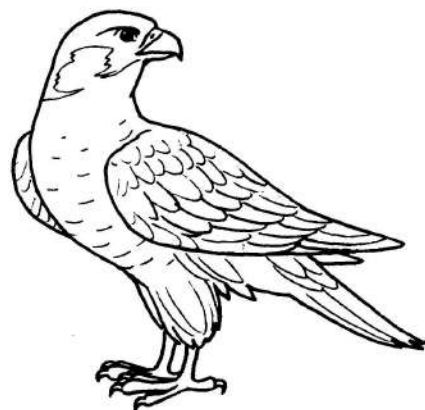
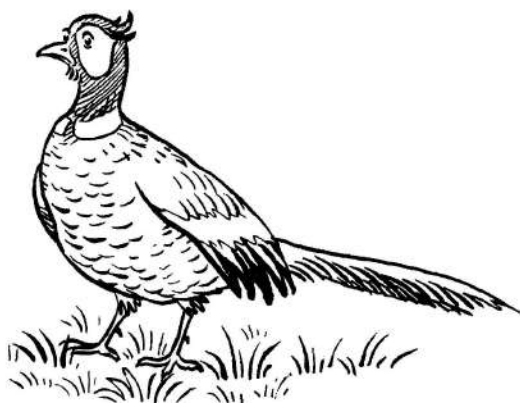

- ② Упражнение «Назови ласково». Назови животных и птиц ласково. Образец: *заяц — зайчик, зайка.*
- ③ Как называются детеныши этих животных и птиц?
- ④ Упражнение «Чей хвост, чья голова?» Измени слова по образцу: *сокол — соколиный хвост, соколиная голова.*
- ⑤ Рассмотрни картинки ещё раз, запомни их. Закрой страницу и назови, не подглядывая, сначала картинки на звук З, затем картинки на звук С.



## 5. ЗА, ЗО, ЗУ, ЗЫ — СА, СО, СУ СЫ в начале слова

① Повтори ряды слогов.

Са-со-су-сы — за-зо-зу-зы  
со-су-сы-са — зо-зу-зы-за  
су-сы-са-со — зу-зы-за-зо  
сы-са-со-су — зы-за-зо-зу

② Послушай слова. Если в слове есть звук З, прижми к столу ладони, а если С — поставь на стол кулаки.

Замок	сын	сом	сухарь
самовар	зорька	сарафан	зонт
запах	санитар	салат	сыр
зола	завалинка	сумка	сундук
сода	сырники	закон	завиток
самолет	зубр	закоулок	сандалия
зубило	суббота	сахар	запах
закладка	совы	зареве	сарай

③ Рассмотрите и назовите картинки. Если в названии картинки есть звук З, прижми к столу ладони, а если С — поставь на стол кулаки. Посчитай от 1 до 10 и обратно с этими словами.

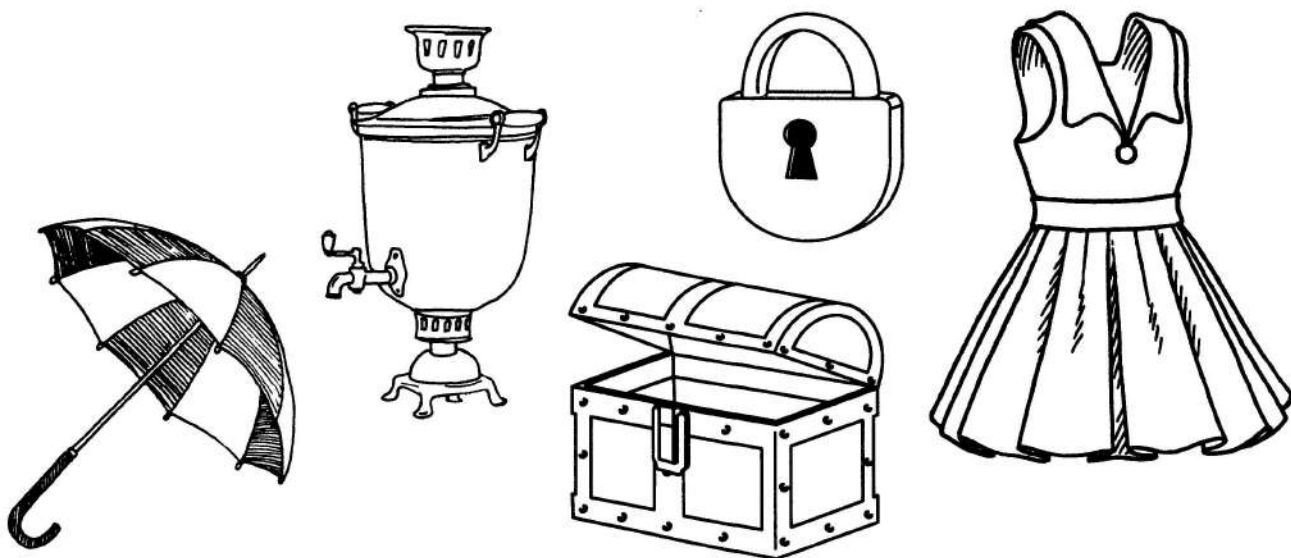

4 Повтори ряды слогов.

За-са-са-за  
за-са-за-са

са-са-за-са  
са-за-са-за

за-за-са-за  
за-са-за-за

са-за-са-са  
са-за-за-са

5 Отгадай слова с пропущенными буквами З или С. Впиши в каждую клетку пропущенную букву З или С.

ын

он

убр

онт

ом

ыр

ок

авод

аря

апад

ундук

ыщик

акат

уша

оты

апоги

абег

умка

олнце

арево

агар

6 Вставь в слова пропущенные слоги.

ЗА — СА

мокат

ни

виток

молет

яц

бияка

дача

мок

ЗО — СО

ЛОТО

НТИК

МИК

ВЕСТЬ

ЗУ — СУ

ХАРИ

БИЛО

БЫ

ФЛЕ

- 7) Рассмотрите группы картинок. Найди и назови в каждой группе «лишнюю» картинку и объясни, почему она лишняя.

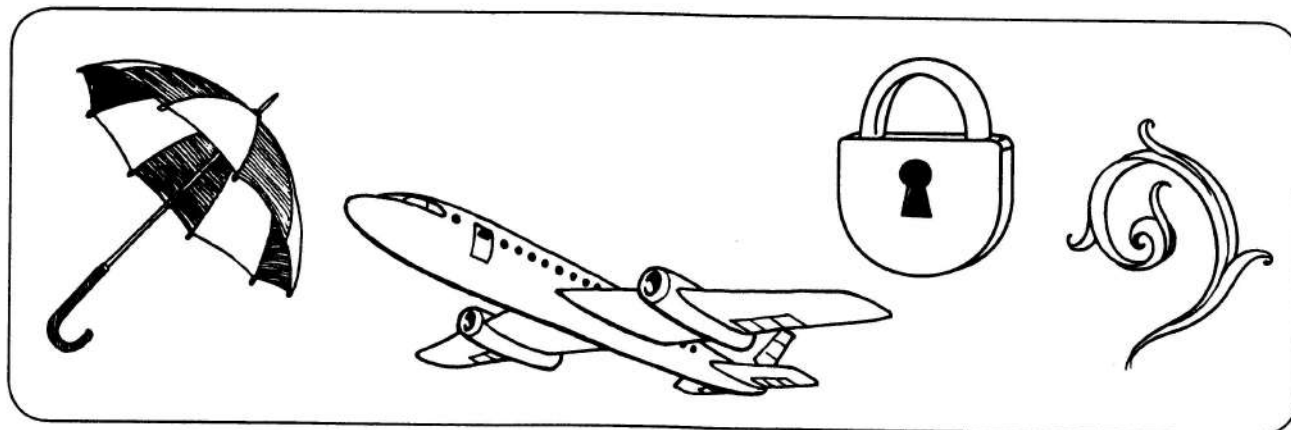
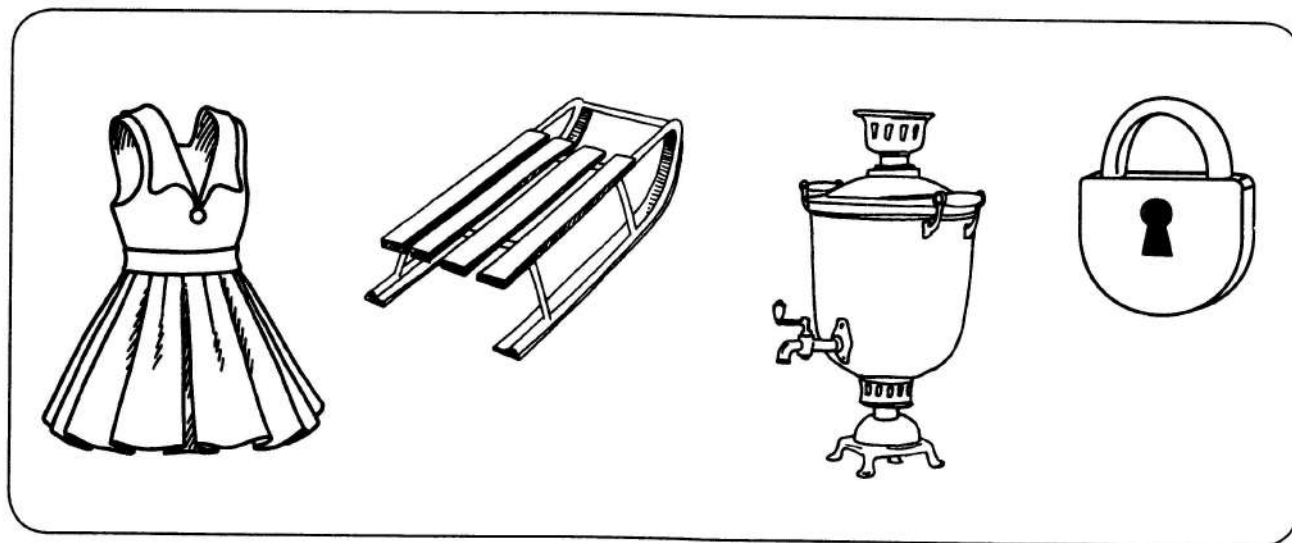

## 6. ЗА, ЗО, ЗУ, ЗЫ — СА, СО, СУ СЫ в середине и в конце слова

- ① Повтори ряды звукосочетаний.

Аза-аза-аза — аса-аса-аса  
осо-осо-осо — озо-озо-озо  
узу-узу-узу — усy-усу-усу  
ысы-ысы-ысы — ызы-ызы-ызы

- ② Послушай слова. Если в слове есть звук З, прижми к столу ладони, а если С — поставь на стол кулаки.

Бусы	музыка	базар	незабудка
полоса	глазурь	кузов	грузовик
босоножки	усы	крыса	косынка
пузырь	бальзам	барсук	клякса

глаза	русалка	досада	медуза
мусор	фазан	посуда	чудеса
мозоль	глазунья	красота	посох
джинсы	мимоза	полоса	телевизор
косогор	вызов	язык	гусак

- ③ Рассмотрй и назови картинки. Найди и назови «лишнюю» картинку и объясни, почему она «лишняя».

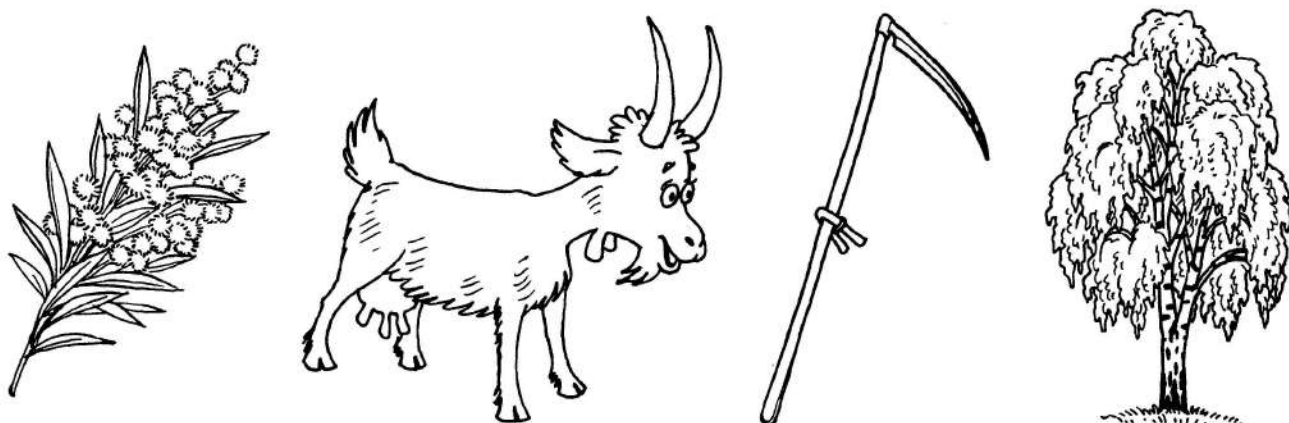

④ Повтори ряды звукосочетаний.

Осо-осо-озо-осо — озо-озо-осо-озо

аса-аза-аза-аса — аза-аса-аса-аза

усу-усу-узу-узу — узу-узу-усу-усу

ЫСЫ-ЫЗЫ-ЫСЫ-ЫЗЫ — ЫЗЫ-ЫСЫ-ЫЗЫ-ЫСЫ

⑤ Отгадай слова с пропущенными буквами З или С. Впиши в каждую клетку пропущенную букву З или С.

Ма  ут

бар  ук

о  а

бу  ы

ко  ы

ча  ы

у  ы

у  ор

я  ык

капри  ы

ко  ынка

ба  ар

у  адьба

ра  ум

о  анка

фа  ан

бере  а

баль  ам

се  он

пол  унки

гры  уны

⑥ Вставь в слова

ЗА — СА

Ру  лка

ба  р

ка  к

ры  к

мо  ика

по  дка

ЗО — СО

Фа  ль

га  н

мо  ль

ку  к

ЗУ — СУ

По  да

гла  рь

ма  т

за  ха

ЗЫ — СЫ

Му  ка

джин

по  лка

пу  рёк

ко  рёк

воло

- 7) Рассмотрни и назови картинки. Посчитай от 1 до 10 и обратно со словами на звук З.

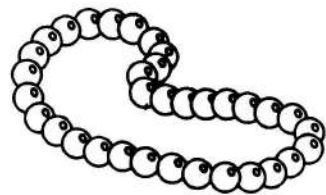

## 7. Словообразование прилагательных, согласование с существительными

---

- ① Послушай слова. Образуй от существительных прилагательные по образцу. Образец: *сосна — сосновый, сосновая, сосновое.*

Сосна	сахар	солнце
санитар	солома	заяц
задор	запад	забота
сувенир	джинсы	музыка
соболь	озон	сон
заглавие	золото	позор
соловей	мусор	полоса
соль	сад	запас
зубы	фасоль	сырость

- ② Назови образованные прилагательные. К каждому прилагательному подбери подходящее по смыслу существительное. Составь и запиши предложения с образованными словосочетаниями.

**Сосновый** — Сосновая шишка. Дети собирали в лесу сосновые шишки.

**заячий** — \_\_\_\_\_

**фасолевый** — \_\_\_\_\_

**зубной** — \_\_\_\_\_

Слова для справок: бор, шишка; ухо, хвост; суп, каша; врач, щетка.

### 13. Анаграммы с буквами З, С

---

- ① Измени порядок букв или слогов в каждом слове и запиши новые слова. Образец: *воз — зов, колос — сокол*. Прочитай пары слов.

Воз —

рос —

соль —

сила —

ТИСКИ —

СЛОВО —

все —

нос —

стаи —

мази —

сайра —

сын —

сел —

лоза —

стук —

сосна —

КОЛОС —

лаз —

рост —

стоп —

анис —

кисет —



ласка —

навес —

атлас —

наказ —

2 Прочитай пары слов. Раскрась их звуковые схемы цветными карандашами.

Аист — стаи



плюс — сплю



3 Рассмотр и назови картинки. Запиши их названия, соедини линиями пары слов из одинаковых букв.

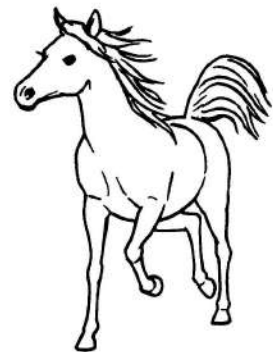
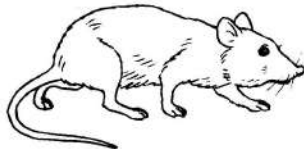
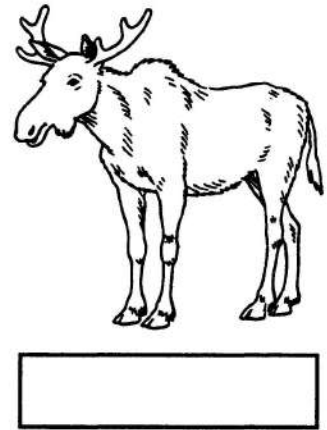
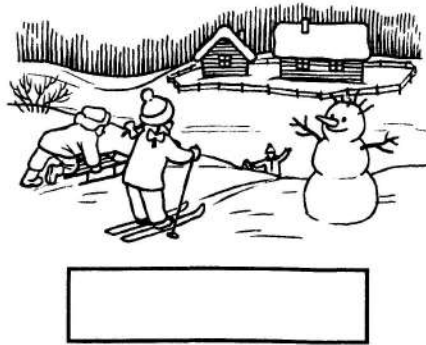

## 14. Слова с пропущенными буквами З, С

① Отгадай слова: вставь пропущенные буквы З, С.

□ о □ ка

□ о □ на

□ а □ ан

□ апа □ ы

□ апи □ ка

□ у □ тав

□ оо □ ад

□ апу □ к

□ ви □ т

□ ыро □ ть

□ а □ ов

□ а □ уха

□ а □ ада

□ о □ улька

□ у □ лик

□ о □ нание

□ па □ атель

□ а □ тава

□ амо □ вал

□ ано □ ы

□ оси □ ка

ко □ мо □

на □ о □

□ ано □ а

② Посчитай от 1 до 10 и обратно со словами *расписание, зазнайка, сосулька, спасатель, заноза*.

## 15. Сомнительные согласные З, С в конце и в середине слова

### Запомни!

Звук З в конце слова оглушается и звучит, как звук С.

Чтобы не ошибиться в написании, нужно подобрать проверочное слово. В проверочном слове после сомнительного согласного звука — С или З — должен стоять гласный звук.

- 1) Измени каждое слово по образцу для проверки сомнительного согласного. После проверки вставь пропущенные буквы С или З.  
Образец: *кактус* — *кактусы*, *каприз* — *капризы*.

Какту

мину

глобу

фику

плю

обо

капри

сою

фоку

абрико

при

водола

автобу

деви

кипари

компа

гру

конкур

пару

вя

дикобра

круи

матро

марки

сеан

кону

джа

ири

карту

деви

- ② Образуй глаголы для проверки сомнительного согласного по образцу. После проверки вставь пропущенные буквы С или З. Образец: *рассказ* — *рассказывать*, *запас* — *запасать*.

Расска

запа

интере

пока

выво

моро

отка

наве

тормо

зано

поре

окра

спро

приво

уку

подно

разре

гру

допро

зака

ука

сно

переска

перено

- ③ Образуй слова с уменьшительно-ласкательным значением для проверки сомнительного согласного. После проверки вставь пропущенные буквы С или З. Образец: *лес* — *лесок*, *алмаз* — *алмазик*.

Ле

алма

вопро

пуп

плю

арбу

поя

кек

голо

та

ква

карапу

ча

коло

адре

пё

раска

насо

тро

воло

ра

бар

валь

карни

обра

серви

анана

- ④ Образуй слова с увеличительным значением для проверки сомнительного согласного. После проверки вставь пропущенные буквы С или З. Образец: *утёс — утёсище*.

Но

уте

голо

обо

балбе

Барбо

во

моро

парово

ба

барка

подно

та

наве

алма

у

вопро

арбу

- ⑤ Проспрягай в настоящем времени

пересказывать сказки

рассказывать русские народные сказки

прогнозировать успех в соревнованиях по гимнастике

Образец:

я пересказываю сказки

ты пересказываешь сказки

он пересказывает сказки

мы пересказываем сказки

вы пересказываете сказки

они пересказывают сказки

## Запомни!

В середине слов звук З может оглушаться. Чтобы не ошибиться в написании, нужно подобрать проверочное слово, в котором после сомнительного согласного стоит гласный звук.

- ⑥ Измени каждое слово по образцу для проверки сомнительного согласного. После проверки вставь пропущенные буквы С или З. Образец: *сказка* — *сказочка*, *сказочный*, *сказочник*, *сказание*; *краска* — *красить*, *красочный*, *красочка*. Подбери как можно больше проверочных слов.

Ска  ка

желе  ка

поло  ка

повя  ка

кра  ка

бере  ка

пля  ка

погру  ка

пе  ня

зама  ка

коля  ка

подска  ка

перево  ка

выве  ка

выре  ка

ми  ка

блу  ка

приче  ка

- ⑦ Отгадай ребусы. Какие слова «спрятались» в гласные буквы? Запиши эти слова. Составь и раскрась схемы слов.

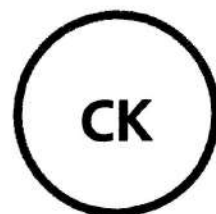
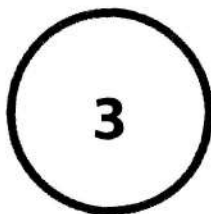
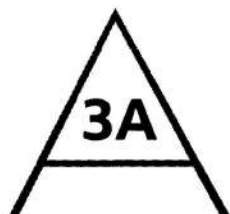

\_\_\_\_\_

\_\_\_\_\_

\_\_\_\_\_

\_\_\_\_\_

\_\_\_\_\_

\_\_\_\_\_

\_\_\_\_\_

\_\_\_\_\_

## 16. Правописание приставок с буквами З, С

### *Запомни!*

В приставках **З** пишется перед звонким согласным,  
**С** — перед глухим.

① Вставь в слова пропущенные буквы **З** и **С**.

### БЕЗ — БЕС

Бе  порядок

бе  дельник

бе  платный

бе  покойство

бе  вредный

бе  различие

бе  крайний

бе  помощный

бе  домный

бе  работный

бе  вкусный

бе  радостно

бе  конечный

бе  брежный

бе  вольный

бе  шумный

### ВОЗ — ВОС

Во  раст

во  глас

во  буждение

во  ход

во  паление  
во  муцаться  
во  никать  
во  главлять  
во  хищение

во  поминание  
во  водить  
во  певать  
во  питывать  
во  вращение

### ИЗ — ИС

И  возчик  
и  тукан  
и  пытатель

и  пуг  
и  голове  
и  лечение

и  бавитель  
и  гиб  
и  лишек

и  ваять  
и  пользоваться  
и  мерить

и  парина  
и  лом  
и  городь  
и  править

и  вещать  
и  топник  
и  менить  
и  целить



## РАЗ — РАС

Ра  бег

ра  краска

ра  ведка

ра  гром

ра  лука

ра  ворот

ра  ходы

ра  кол

ра  лив

ра  цвести

ра  вивать

ра  минка

ра  рез

ра  порядок

ра  говор

ра  писание

ра  кладушка

ра  грузка

ра  копка

ра  решить

ра  рушить

ра  пустить

### ② Проспрягай в настоящем времени

разговаривать с сестрой

чинить разрушенную изгородь

#### Образец:

я разговариваю с сестрой

ты разговариваешь с сестрой

он разговаривает с сестрой

мы разговариваем с сестрой

вы разговариваете с сестрой

они разговаривают с сестрой

## 8. Словообразование существительных с уменьшительно-ласкательным значением

- ① Послушай слова. Определи место звука С: если в слове звук С находится в начале слова, стукни кулаком об кулак **один раз**; если звук С в середине — два раза. Образуй существительные с уменьшительно-ласкательным значением. *Образец: сова — совушка.*

Сова	соболь	солдат	сумка
барсук	усы	сад	солома
сокол	рысак	кусок	гусак
соловей	судак	сани	лиса

- ② Послушай слова. Определи место звука З: если в слове звук З находится в начале слова, хлопни в ладоши **один раз**; если звук З в середине — два раза. Образуй существительные с уменьшительно-ласкательным значением. *Образец: береза — березонька.*

Береза	заря	заяц	ваза
коза	замок	пузырь	язык
узор	незабудка	завод	зуб
зонт	газон	глаза	стрекоза

- ③ Послушай слова. Различай на слух звуки С и З и определяй их место в слове: если слово начинается со звука С, стукни кулаком о кулак **один раз**; если со звука З, хлопни в ладоши **один раз**. Если в середине слова звук С, стукни кулаком о кулак **два раза**; а если звук З в середине, хлопни в ладоши **два раза**. Образуй существительные с уменьшительно-ласкательным значением. *Образец: песок — песочек.*

Песок	грузовик	зубы	самолет
сапоги	заря	загадка	казак
кузов	песок	фасоль	завиток
сарай	сахар	самокат	коса

- ④ Послушай слова. Запомни и назови те из них, в которых есть оба звука — С и З.

Заноза	слезы	суслик	стрекоза
насос	засуха	соска	занавеска

## 9. Словообразование существительных, обозначающих людей по их занятиям, признакам, действиям

---

- ① Послушай слова. Если в слове есть звук С, опусти ладошки вниз, а если звук З — подними ладошки вверх.

Сапоги	призывать	судить
музыка	писать	захватить
сантехника	завоевать	десант
затея	суфлировать	заправка
мусор	спасать	саксофон
сад	плясать	зависть
защита	изобретать	озорничать

- ② Образуй от данных существительных новые, обозначающие людей по их действиям, занятиям, признакам. Образец: *сад* — *садовник*. Запиши их.

Сад _____	музыка _____
защита _____	сапоги _____
мусор _____	затея _____
сантехника _____	самбо _____
саксофон _____	заправка _____
десант _____	сатира _____
часы _____	зависть _____

**Слова для справок:** садовник, защитник, мусорщик, сантехник, саксофонист, десантник, часовщик, музыкант, сапожник, затейник, самбист, заправщик, сатирик, завистник.

- ③ Образуй от данных глаголов существительные, которые обозначают людей по их действиям, занятиям, признакам. Образец: *писать* — *писатель*.

Писать	озорничать	судить
сочинять	плясать	захватить
суфлировать	солировать	изобретать

спасать	завоевать	призывать
запевать	заказывать	воспитывать
слушать	строить	перевозить

Слова для справок: писатель, судья, плясун, суфлёр, изобретатель, слушатель, озорник, сочинитель, захватчик, солист, спасатель, призывник, запевала, заказчик, воспитатель, завоеватель, строитель, перевозчик.

- ④ Припомни и назови существительные, обозначающие людей по их действиям, занятиям, признакам (из упражнений 2, 3), сначала со звуком С, потом слова со звуком З.
- ⑤ Рассмотр и назови картинку. Составь и запиши предложения по этим картинкам.



---



---



---



---

## 10. Словообразование глаголов

---

- ① Послушай слова. Если в слове есть звук С, стукни по столу кулаком правой руки, а если звук З — стукни по столу ладонью левой руки. Образуй от данных слов глаголы. Образец: *изучение — изучать*.

Изучение	россыпь	забота
сочинение	изобретение	вязание
рассуждение	замирание	сообщение
указание	завтрак	разорение
замена	разучивание	завывание
изображение	судья	заколка
защита	озорник	саженец
салют	закаливание	подпись
заноза	запрет	сообщение
насыпь	сушилка	загадка
лазание	рисование	совет

Слова для справок: изучать, рассыпать, заботиться, сочинять, изобретать, вязать, рассуждать, замирать, сообщать; указать, завтракать, разорять, заменять, разучивать, завывать, изображать, судить, закаливать; защищать, озорничать, сажать, салютовать, закалывать, подписывать, занозить, запрещать, сообщать; насыпать, сушить, загадывать, лазать, рисовать, советовать.

- ② Проспрягай в настоящем времени

загадывать загадки  
салютовать защитникам Отечества  
заниматься зарядкой и закаливанием

**Образец:**

я загадываю загадки	мы загадываем загадки
ты загадываешь загадки	вы загадываете загадки
он загадывает загадки	они загадывают загадки

## 11. Словообразование отглагольных существительных

---

- ① Образуй слова по образцу. Образец: *касаться — касание. Повтори образованные пары слов, выделяя слова со звуком З хлопком, слова со звуком С — топаньем.*

Указать	_____	изобретать	_____
вязать	_____	изучать	_____
резать	_____	осушить	_____
рисовать	_____	опасаться	_____
наказывать	_____	запрещать	_____
закачивать	_____	сочинять	_____
угасать	_____	соединить	_____
сообщить	_____	солить	_____
изображать	_____	разоблачать	_____
соглашаться	_____	рассуждать	_____

Слова для справок: указание, вязание, резание, рисование, наказание, закачивание, угасание, сообщение, изображение, соглашение, изобретение, изучение, осушение, опасение, запрещение, сочинение, соединение, соление, разоблачение, рассуждение.

- ② Посчитай от 1 до 10 и обратно со словами: *сочинение, изображение, предсказание, изобретение, описание.*
- ③ Со словами *вязание, рисование, закачивание, сообщение, изучение* составь и запиши предложения.

---

---

---

---

---

## 12. Пары слов на З — С

---

- ① Послушай слова. Замени в первом столбике букву З на С, а во втором — букву С на З. Впиши в каждую клетку нужную букву. Прочитай (или назови) слова парами.

Зойка —  ойка

со́я —  оя

зайка —  айка

ро́са́ — ро́  а

зажать —  ажать

ко́сы — ко  ы

зме́й —  ме́й

у́сы — у́  ы

зу́д —  у́д

Ли́за — ли  а́

Не подглядывая, вспомни и назови пары слов.

- ② Прочитай пары слов. Составь и запиши с ними предложения. Образец: *Утром выпала роса. На клумбе расцвела роза.*

Зайка — сайка

ро́са́ — ро́за

ко́сы — козы

Ли́за — лиса

---

---

---

---

---

---

- ③ Послушай пары слов ещё раз, запомни их. Закрой тетрадь и вспомни как можно больше пар слов, отличающихся звуками (буквами) С — З.