

Модуль 1:
5 часов

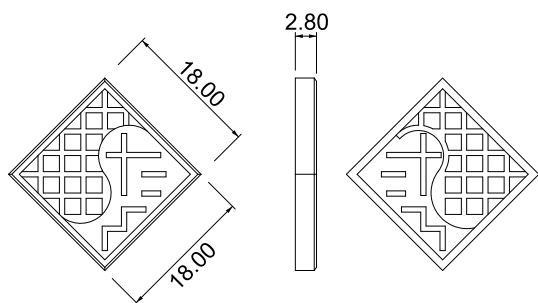

Модуль 2:
7 часов

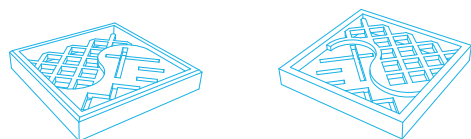
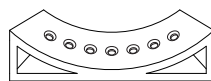
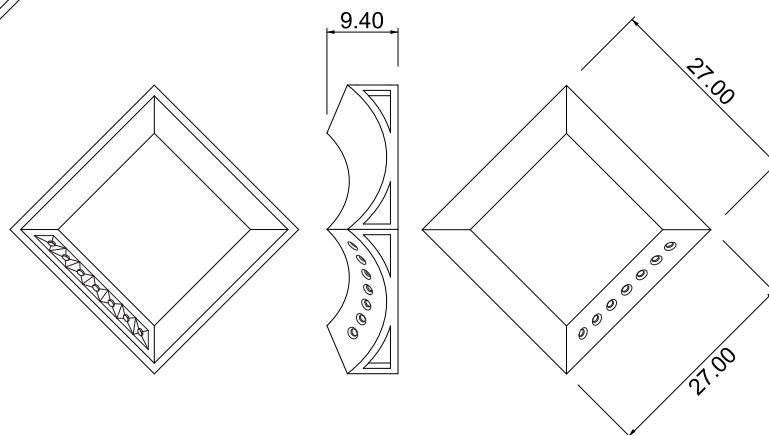
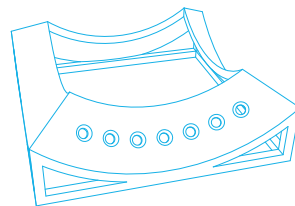

Модуль 3:
6 часов

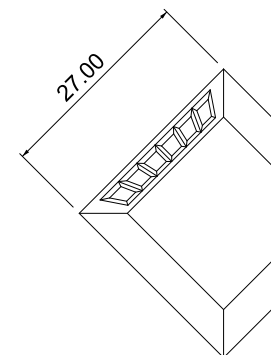
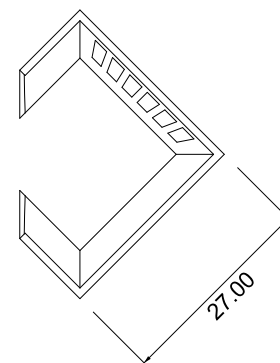
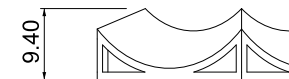
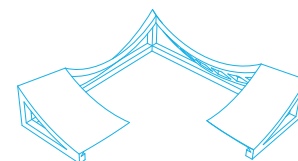

Материал: серебро
 1.1мм пластина: 8*300мм
 1.0мм пластина: 3*80мм
 0.8мм пластина: 15*40мм
 1.1мм квад. проволока: 230мм
 0.8мм круг. проволока: 300мм

Конкурсное задание
 Региональный чемпионат
 Молодые профессионалы («Worldskills Russia»)



27 Ювелирное дело		Drawing No:	
Scale: 1 : 1	Date:	Paper: A4	
Drawn / Design by:		Rev:	
Description: 224. модульное задание		Page: 1/2	
Appd:		Sign:	

Модуль 4:
4 часа

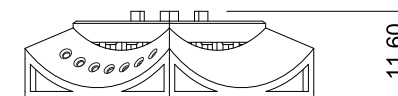
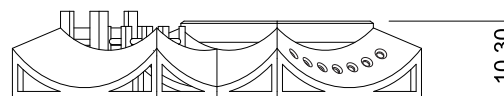
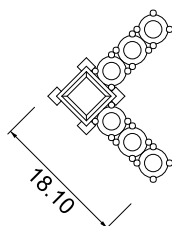
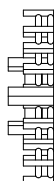
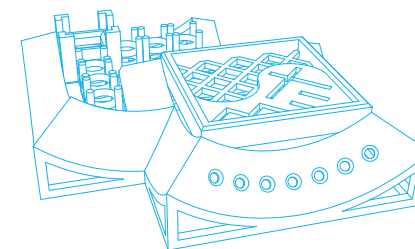
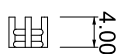
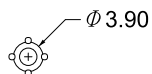
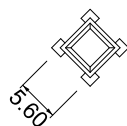
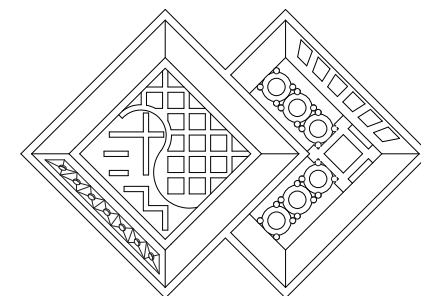
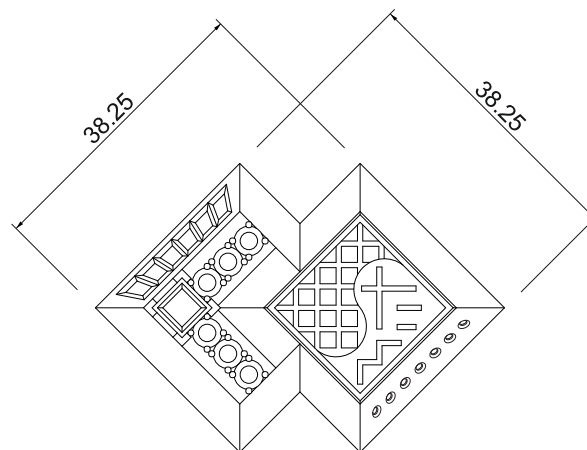

Материал: серебро
 1.1мм пластина: 8*300мм
 1.0мм пластина: 3*80мм
 0.8мм пластина: 15*40мм
 1.1мм квад. проволока: 230мм
 0.8мм круг. проволока: 300мм

Конкурсное задание
 Региональный чемпионат
 Молодые профессионалы («Worldskills Russia»)



27 Ювелирное дело			
Scale: 1 : 1	Date:	Paper: A4	
Drawn / Design by:		Drawing No:	
Description: 22ч. модульное задание		Rev:	Page: 2/2
		Appd:	Sign: