

«СОГЛАСОВАНО»

Заместитель руководителя  
исполнительного комитета  
Арского муниципального  
района



Галимуллин И.А. 2015г

«СОГЛАСОВАНО»

Начальник ОГИБДД отдела  
МВД России по Арскому  
району майор полиции  
Иотфуллин И.Р. 2015 г.

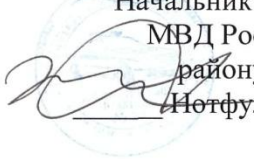

«УТВЕРЖДАЮ»

Директор  
МБОУ «Сизинская основная  
общеобразовательная школа»  
Арского муниципального  
района



Абдуллин М.М. 2015 г

## ПАСПОРТ

дорожной безопасности образовательной организации

(типовой)

**МБОУ «Сизинская основная общеобразовательная школа»**

**Арского муниципального района Республики Татарстан**

(наименование образовательной организации)

2015 год

## Общие сведения

Муниципальное бюджетное общеобразовательное учреждение «Сизинская основная общеобразовательная школа» Арского муниципального района Республики Татарстан  
(Полное наименование образовательной организации)

Тип образовательной организации бюджетное

Юридический адрес: 422027, РТ, Арский район, село Сиза, улица Школьная, дом 21

Фактический адрес: 422027, РТ, Арский район, село Сиза, улица Школьная, дом 21

Руководители образовательной организации:

Директор школы Абдуллин Марс Миннеханович 51-2-46  
(фамилия, имя, отчество) (телефон)

Заместитель директора по учебной работе Глазкова Ирина Борисовна 51-2-46  
(фамилия, имя, отчество) (телефон)

Заместитель директора по воспитательной работе Исмагилова Эльвира Равефовна 51-2-46  
(фамилия, имя, отчество) (телефон)

Ответственные работники муниципального органа образования

методист ИМЦ Хабибуллин И.А.  
(должность) (фамилия, имя, отчество)  
3-30-12  
(телефон)

Ответственные от Госавтоинспекции

госинспектор БДД ОГИБДД отдела МВД России по Арскому району капитан полиции Павлов И.И.  
(должность) (фамилия, имя, отчество)  
3-33-39  
(телефон)

Ответственные работники за мероприятия по профилактике детского травматизма

госинспектор БДД ОГИБДД отдела МВД России по Арскому району старший лейтенант полиции Хакимов Р.Р.  
(должность) (фамилия, имя, отчество)  
3-45-96  
(телефон)

Руководитель или ответственный  
работник дорожно-эксплуатационной  
организации, осуществляющей  
содержание улично-дорожной  
сети (УДС)\*

глава Сизинского сельского  
поселения  
\_\_\_\_\_ Гибадуллина Г.М.  
51-2-31

Руководитель или ответственный  
работник дорожно-эксплуатационной  
организации, осуществляющей  
содержание технических средств  
организации дорожного  
движения (ТСОДД)\*

директор Арского филиала ОАО «Татавтодор»  
\_\_\_\_\_ Сафиев А.Т.  
*(фамилия, имя, отчество)*  
3-45-96  
*(телефон)*

Количество обучающихся (учащихся, воспитанников) 86

Наличие уголка по БДД имеется, на 1 ом этаже школы  
*(если имеется, указать место расположения)*

Наличие класса по БДД не имеется  
*(если имеется, указать место расположения)*

Наличие автогородка (площадки) по БДД нет

Наличие автобуса в образовательной организации есть  
*(при наличии автобуса)*

Владелец автобуса ООО «Арское АТП»  
*(ОО, муниципальное образование и др.)*

Время занятий в образовательной организации:

1-ая смена: 8 час. 00 мин. – 13 час. 40 мин. (период)

внеклассные занятия: 14 час. 00 мин. – 18 час. 00 мин.

Телефоны оперативных служб:

**02, 3-12-02** – Отдел МВД России по Арскому району

**01, 3-59-01** Арский гарнизон пожарной охраны

**03, 3-15-03** Арская ЦРБ, отделение скорой помощи

---

\* Дорожно-эксплуатационные организации, осуществляющие содержание УДС и ТСОДД, несут ответственность в соответствии с законодательством Российской Федерации (Федеральный закон «О безопасности дорожного движения» от 10 декабря 1995 г. № 196-ФЗ, Кодекс Российской Федерации об административных правонарушениях, Гражданский кодекс Российской Федерации)

## Содержание

### I. План-схемы образовательной организации (сокращение – ОО).

1. Район расположения образовательной организации, пути движения транспортных средств и детей (обучающихся).
2. Организация дорожного движения в непосредственной близости от образовательной организации с размещением соответствующих технических средств организации дорожного движения, маршруты движения детей и расположение парковочных мест.
3. Пути движения транспортных средств к местам разгрузки/погрузки и рекомендуемые безопасные пути передвижения детей по территории образовательной организации.

### II. Информация об обеспечении безопасности перевозок детей специальным транспортным средством (автобусом).

1. Общие сведения.
2. Маршрут движения автобуса образовательной организации.
3. Безопасное расположение остановки автобуса у образовательной организации.

### III. Приложения.

План-схема пути движения транспортных средств и детей при проведении дорожных ремонтно-строительных работ вблизи образовательной организации.

# I. План-схемы образовательной организации

## 1. Район расположения образовательной организации, пути движения транспортных средств и детей (обучающихся)

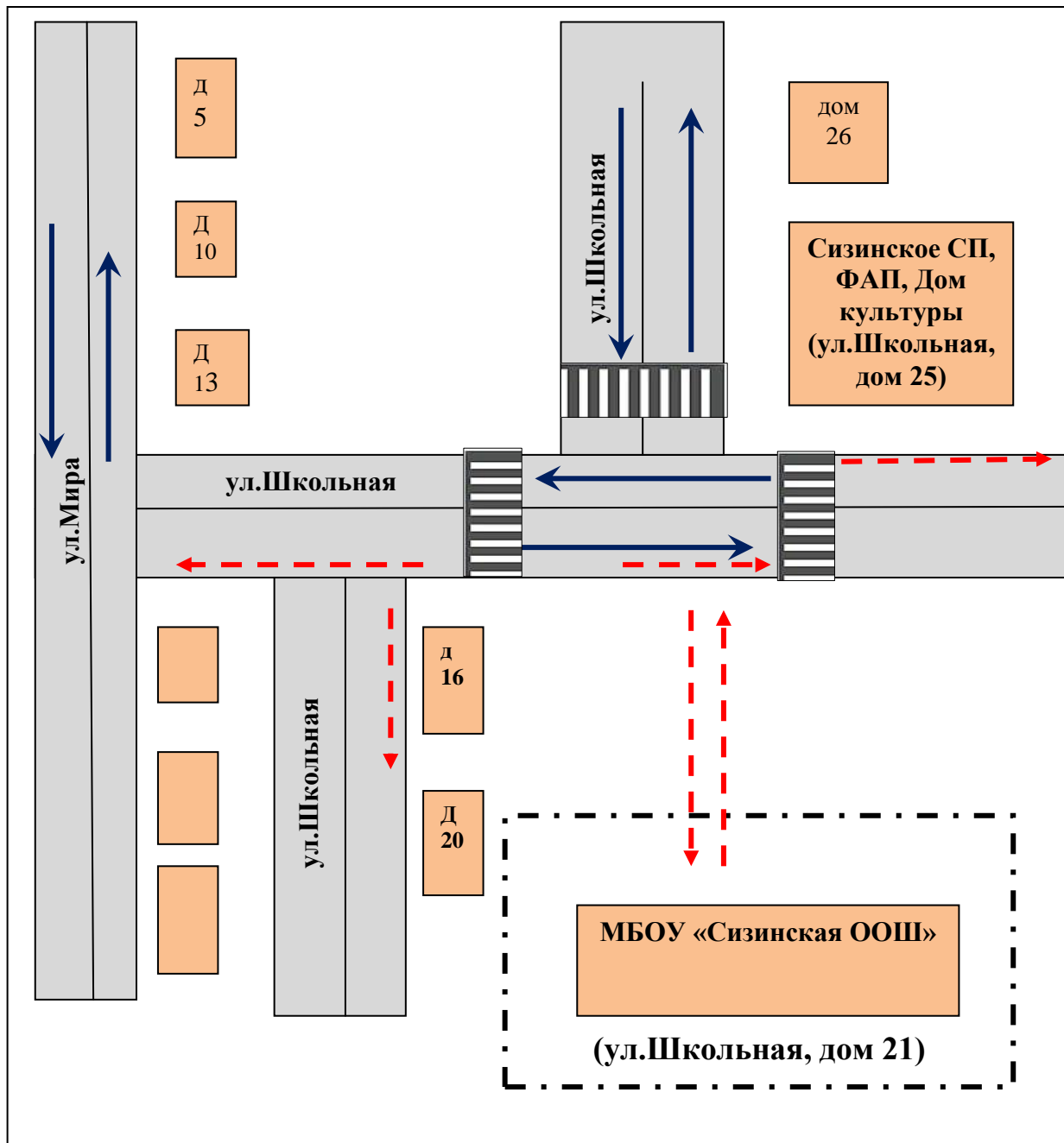

 - жилая застройка

 - движение транспортных средств

 - проезжая часть

 - движение детей (учеников) в образовательное учреждение (ОУ) и из ОУ

**2. Схема организации дорожного движения в непосредственной близости от образовательной организации с размещением соответствующих технических средств организации дорожного движения, маршрутов движения детей и расположения парковочных мест**

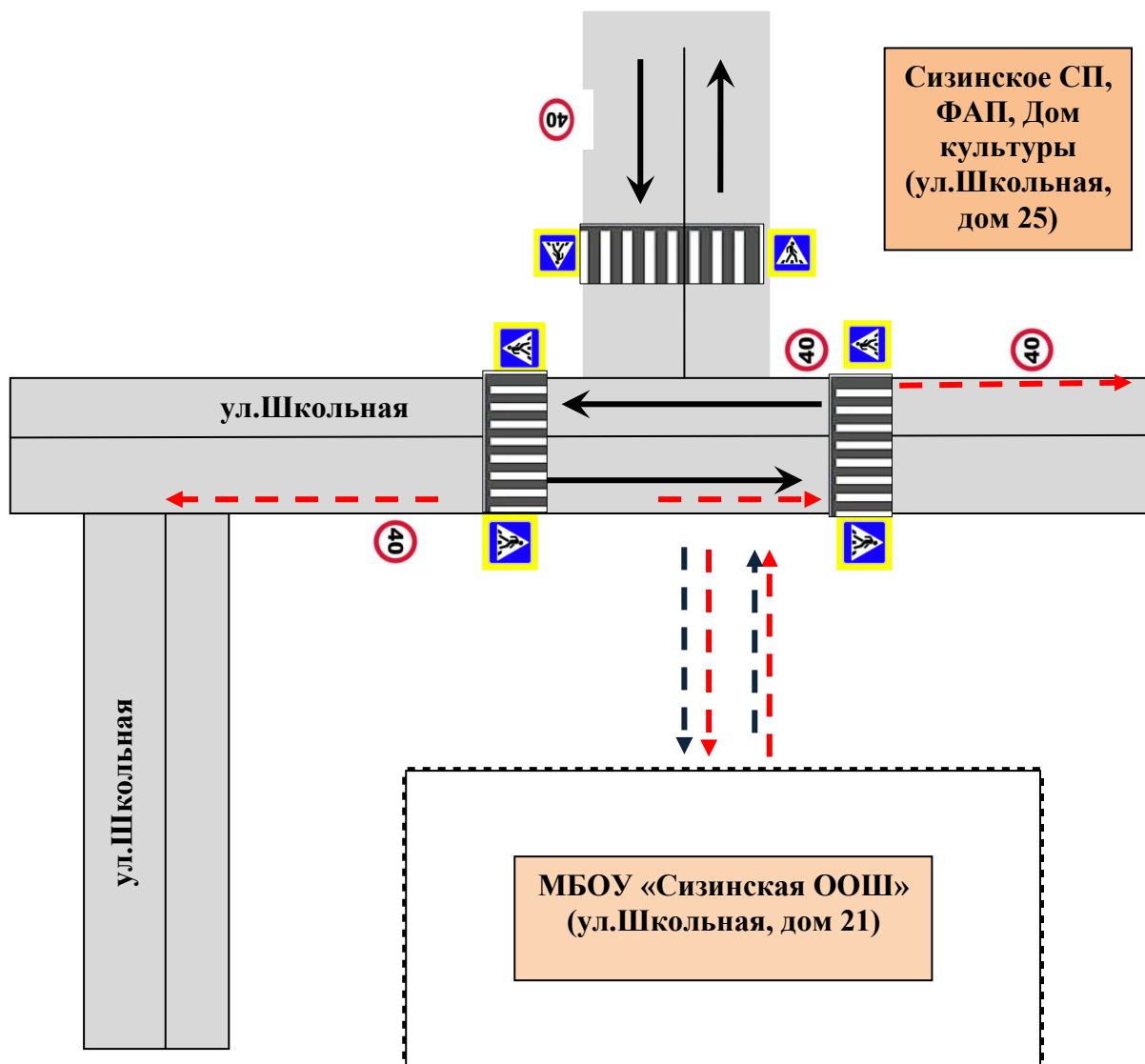

- — ● — ● — ● — - ограждение школы и стоянки транспортных средств;
- > - направление движения транспортного потока;
- - - - -> - направление движения детей от остановок маршрутных транспортных средств
- - - - -> - направление движения детей от остановок частных транспортных средств

### 3. Пути движения транспортных средств к местам разгрузки/погрузки и рекомендуемые безопасные пути передвижения детей по территории образовательной организации

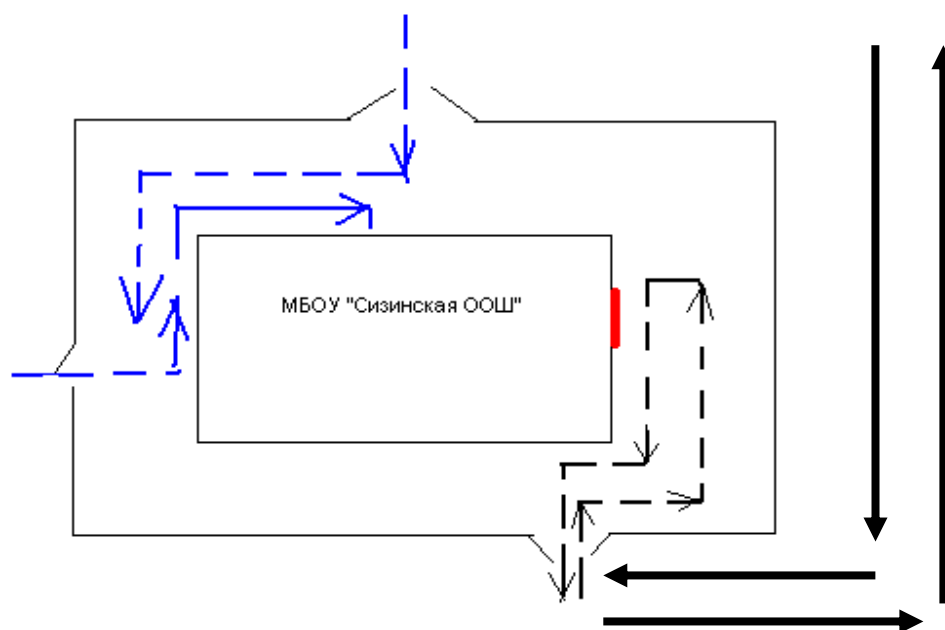

 - въезд (выезд) грузовых транспортных средств



 - движение грузовых транспортных средств по территории образовательного учреждения

 - движение детей и подростков на территории образовательного учреждения

 - место разгрузки/погрузки

## II. Информация об обеспечении безопасности перевозок детей специальным транспортным средством (автобусом).

### 1. Общие сведения

Марка ПАЗ 32050

Модель ПАЗ

Государственный регистрационный знак ВН 866;

Год выпуска \_\_\_\_\_ Количество мест в автобусе 22

Соответствие конструкции требованиям, предъявляемым к школьным автобусам \_\_\_\_\_

### 2. Сведения о водителе автобуса

Фамилия, имя, отчество	Дата принятия на работу	Стаж вождения ТС категории D	Дата предстоящего медицинского осмотра	Период проведения стажировки	Сроки повышения квалификации	Допущенные нарушения ПДД
Мубаракшин Булат Назипович 89178882463	01.01.2013	5	Август 2015	20.12.2012-30.12.2012	декабрь	-

### 3. Организационно-техническое обеспечение

1) Лицо, ответственное, за обеспечение безопасности дорожного движения): ) Галимзянов Магдуд назначено

прошло аттестацию \_\_\_\_\_  
(дата)

2) Организация проведения предрейсового медицинского осмотра водителя: осуществляет Аскарова Резеда – работник Сизинского ФАП на основании договора действительного до \_\_\_\_\_  
(дата)

3) Организация проведения предрейсового технического осмотра транспортного средства: осуществляет Мухамадиев Рамиль Камилович  
(Ф.И.О. специалиста)  
на основании договора действительного до \_\_\_\_\_  
(дата)

4) Дата очередного технического осмотра; январь 2016



5) Место стоянки автобуса в нерабочее время \_\_\_\_\_  
меры, исключаящие несанкционированное использование \_ гараж \_

---

6) Место ремонта и технического обслуживания автобуса \_\_\_\_\_ АТП \_\_\_\_\_

---

7) Наличие и работоспособность алкозамка. Факты сработки  
нет \_\_\_\_\_

---

#### **4. Сведения о владельце автобуса – Арское АТП**

Юридический адрес владельца: 422000, г.Арск,  
ул. Комсомольская, дом 47

---

Фактический адрес владельца: 422000, г.Арск,  
ул. Комсомольская, дом 47

Телефон ответственного лица \_\_\_\_\_ 3-11-57 \_\_\_\_\_

## 2. Маршрут движения автобуса образовательной организации

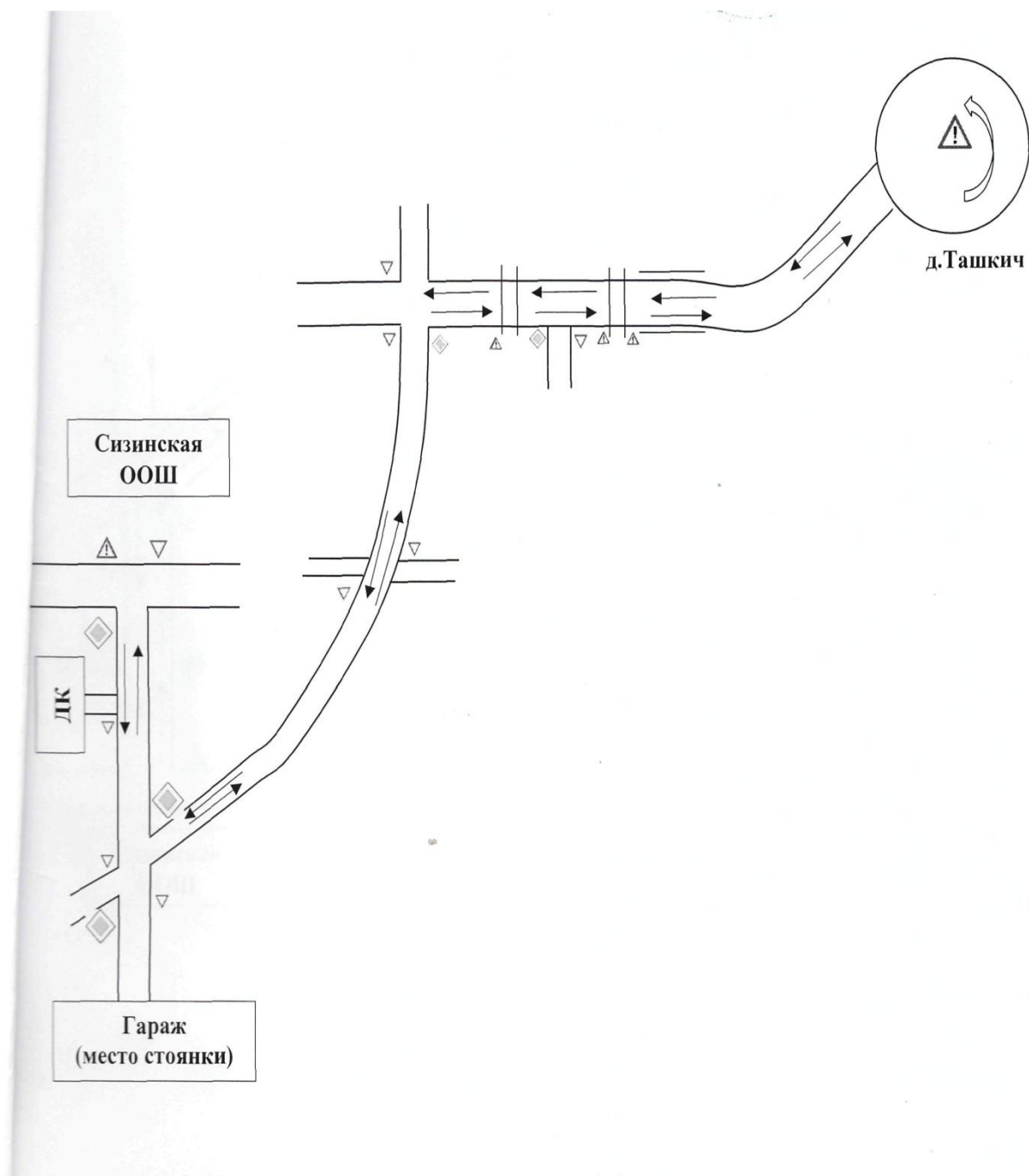

### 3. Безопасное расположение остановки автобуса у образовательной организации

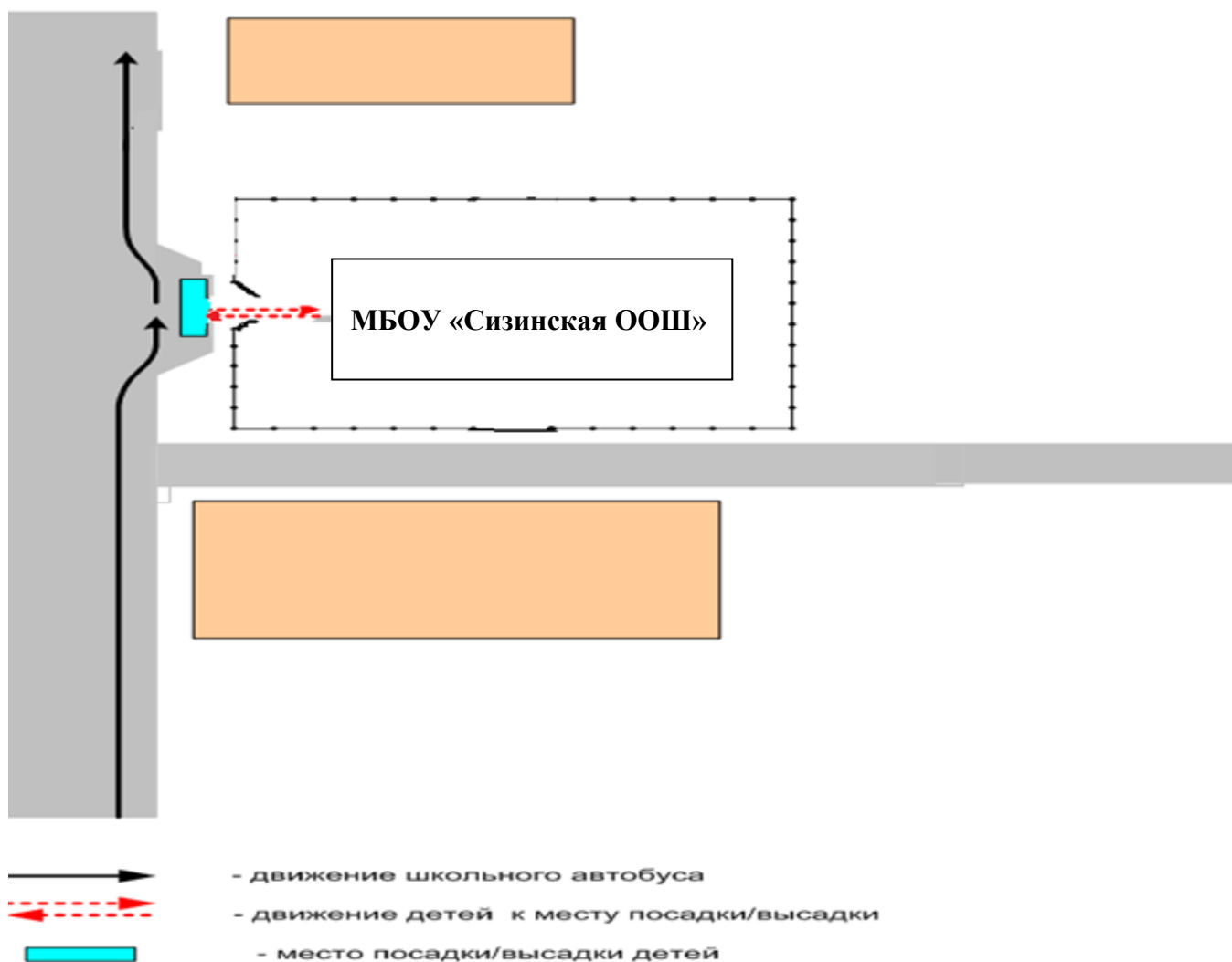

## Приложение

### План-схема пути движения транспортных средств и детей при проведении дорожных ремонтно-строительных работ вблизи образовательной организации

