

# КОРАБЛИК

Электронная газета для дошкольников  
Периодичность — 3 раза в месяц.

Здравствуйтесь, уважаемые читатели!

Я рад, что вы обратили внимание на это информационное издание.

В бесплатной электронной газете «Кораблик» вы найдёте качественный и нужный материал, который поможет вашим детям достойно подготовиться к поступлению в школу, сделать полезным времяпрепровождение дошкольников, обогатить домашнее общение совместным решением творческих заданий.

С уважением Валерий Саченко  
редактор электронной газеты «Кораблик»



**Адрес сайта: <http://vscolu.info>**

Бесплатная электронная газета «Кораблик» защищена законом об авторском праве и смежных правах стран СНГ и Балтии, Ближнего и Дальнего Зарубежья.

Воспроизведение всей бесплатной электронной газеты «Кораблик» или любой её части в какой-либо форме и какими-либо средствами (электронные или механические, включая печатные формы, фотокопирование, запись на магнитный, оптический носители) или обращение любым способом в иную форму хранения информации запрещается без письменного согласия издателя данной бесплатной электронной газеты.

Бесплатная электронная газета «Кораблик» предназначена для личного использования и поставляется в виде «как есть».

Автор и издатель не несут никакой юридической или финансовой ответственности за действия третьих сторон.

Мнение издателя может кардинально отличаться от мнения читателя. Ни издатель, ни авторы материалов не несут любой ответственности за действия, которые будут выполнены читателем после прочтения бесплатной электронной газеты «Кораблик», а также за неверную интерпретацию её содержания.

Читатель бесплатной электронной газеты «Кораблик» принимает ответственность за использование всех её материалов на себя.

**Вы МОЖЕТЕ свободно распространять бесплатную электронную газету «Кораблик» при соблюдении следующих условий:**

- распространять бесплатную электронную газету «Кораблик» бесплатно!
- размещать её на своем сайте для бесплатного доступа к ней, рекомендовать бесплатную электронную газету «Кораблик» подписчикам вашей рассылки.

Все права защищены. Copyright (C) 2008. Валерий Саченко.

Разрешается републикация материалов сайта с обязательным указанием ссылки на автора материала (указание автора, его сайта) и ссылки: <http://vscolu.info>

Дорисуй картинки так, что бы они стали одинаковыми.

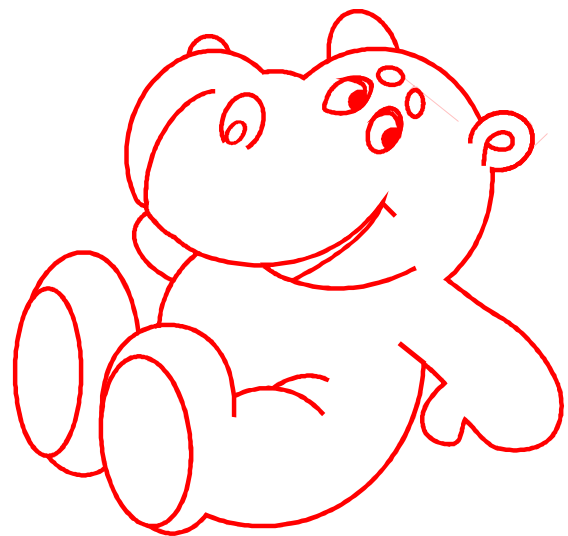
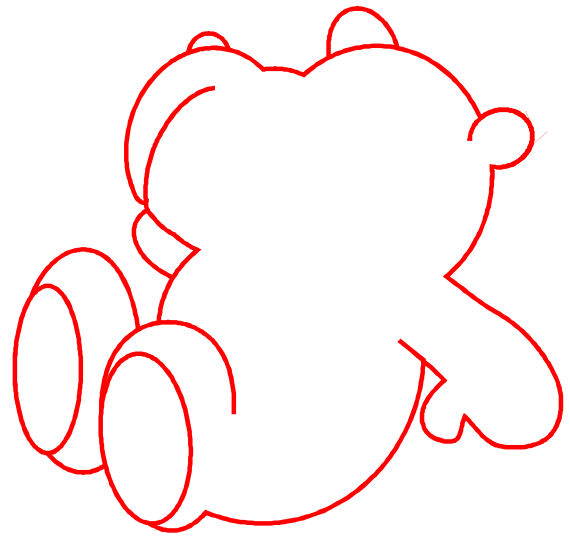
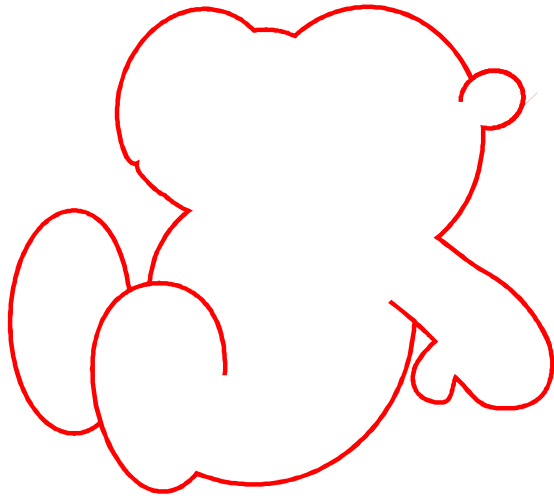

Продолжи рисовать.

О

О

Э

И

Н

С

Л

У

Е

А

М

## Заштрихуй картинки.

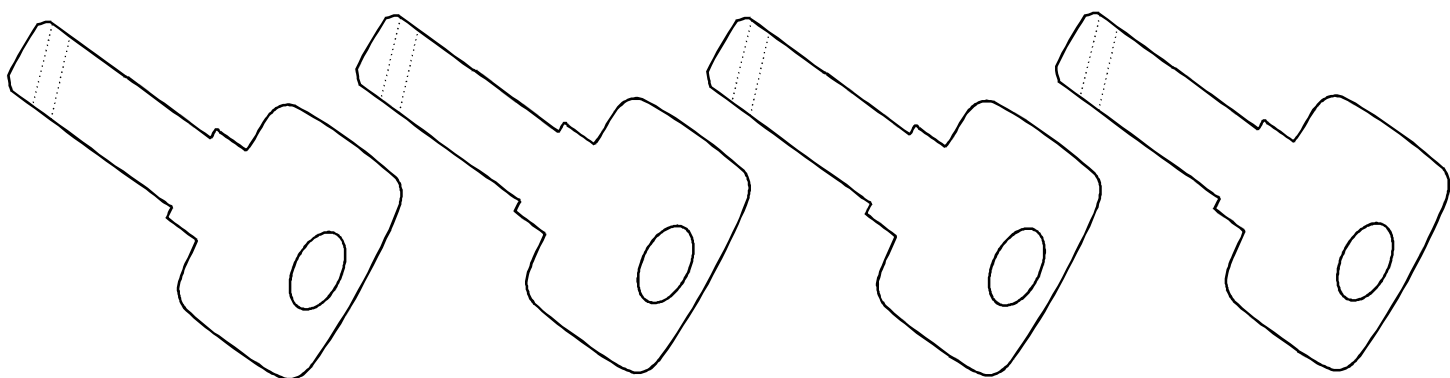
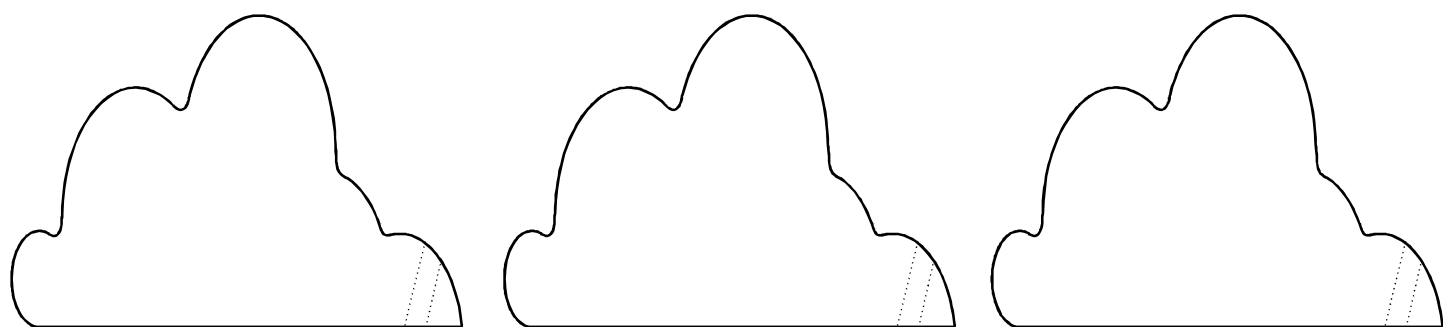
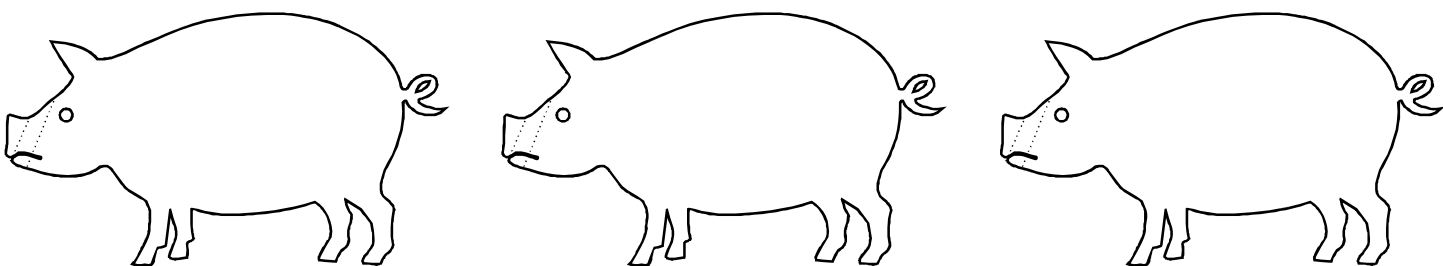
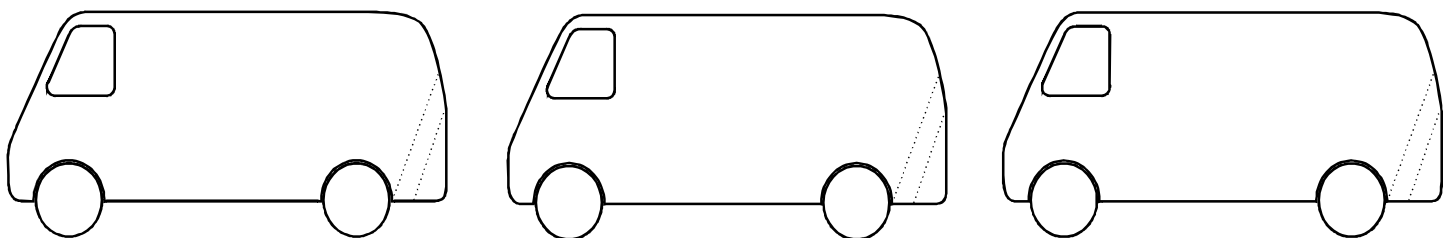
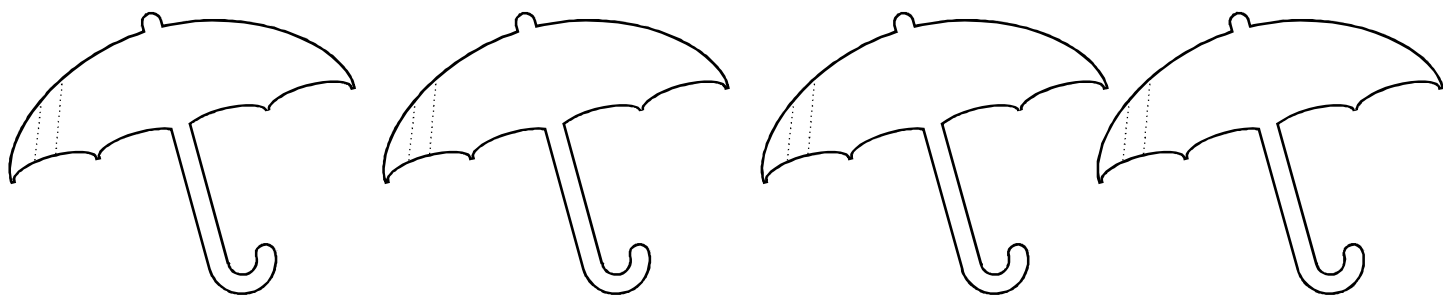

# Найди, где чья тень.

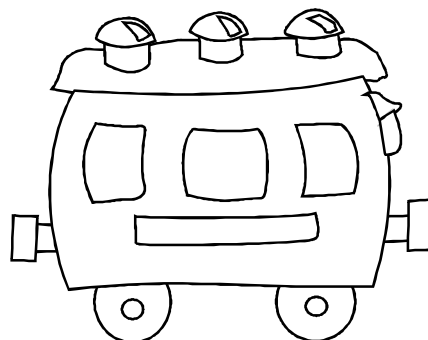
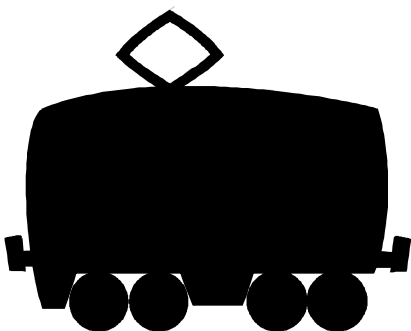
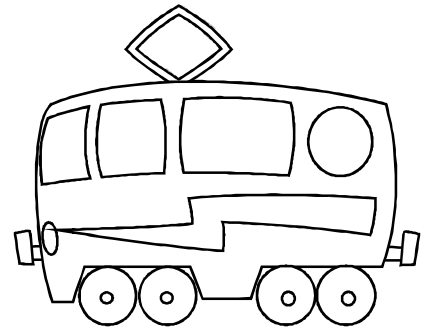

**Запомни фигурки в верхнем прямоугольнике,  
затем закрой их листком бумаги,  
нарисуй в нижнем прямоугольнике по памяти.**

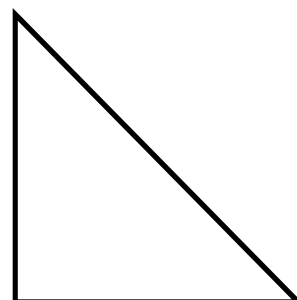
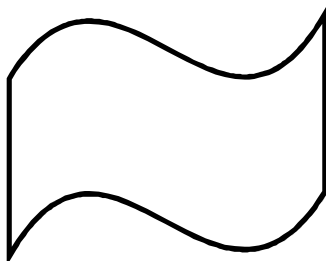
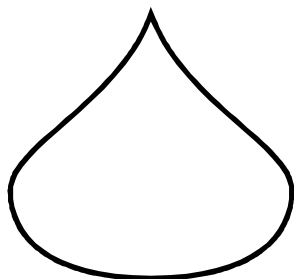
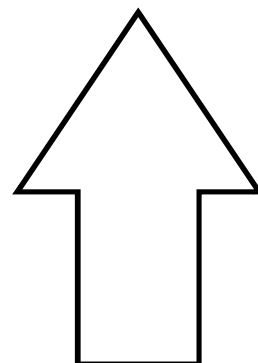
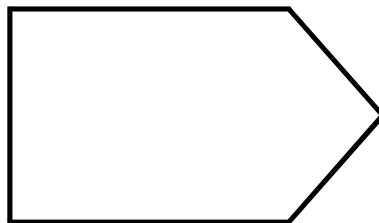
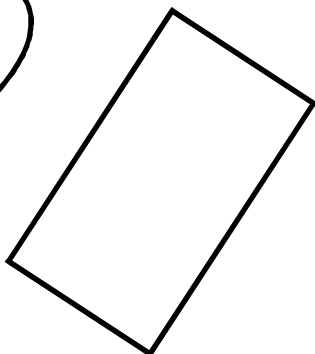
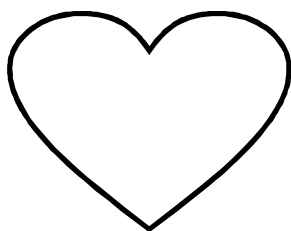

В каждом прямоугольнике найди лишний символ.

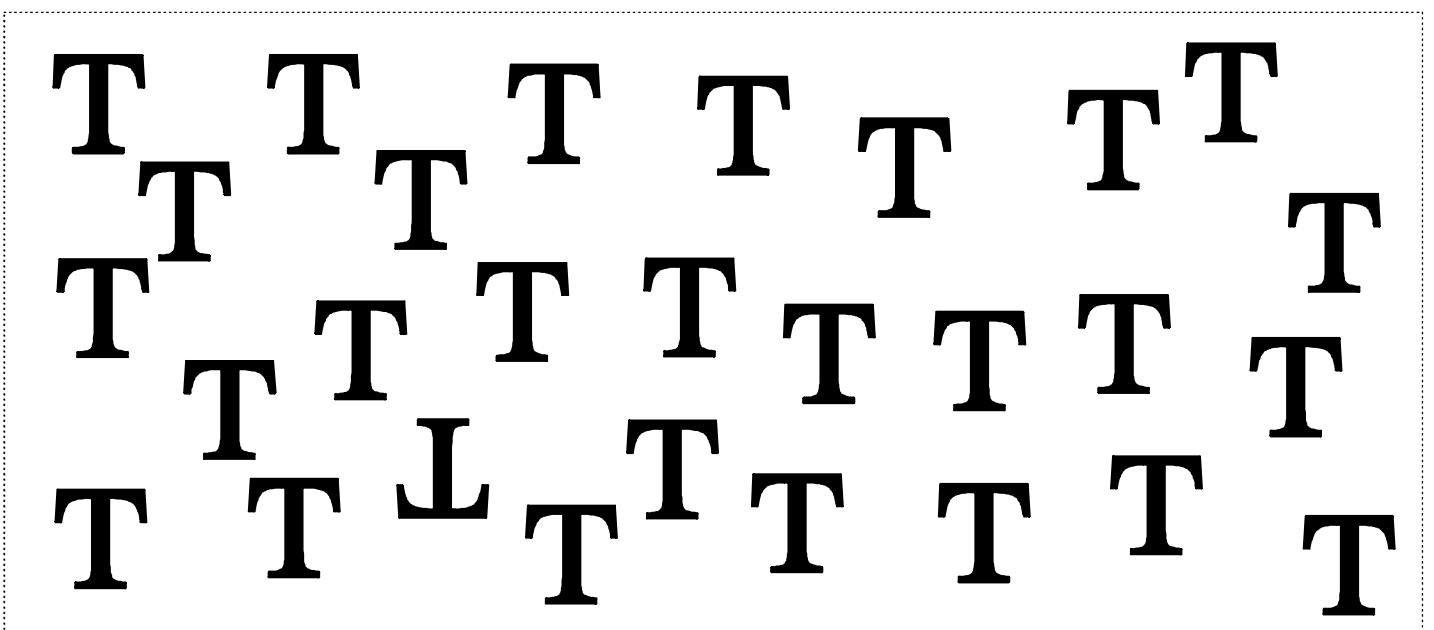
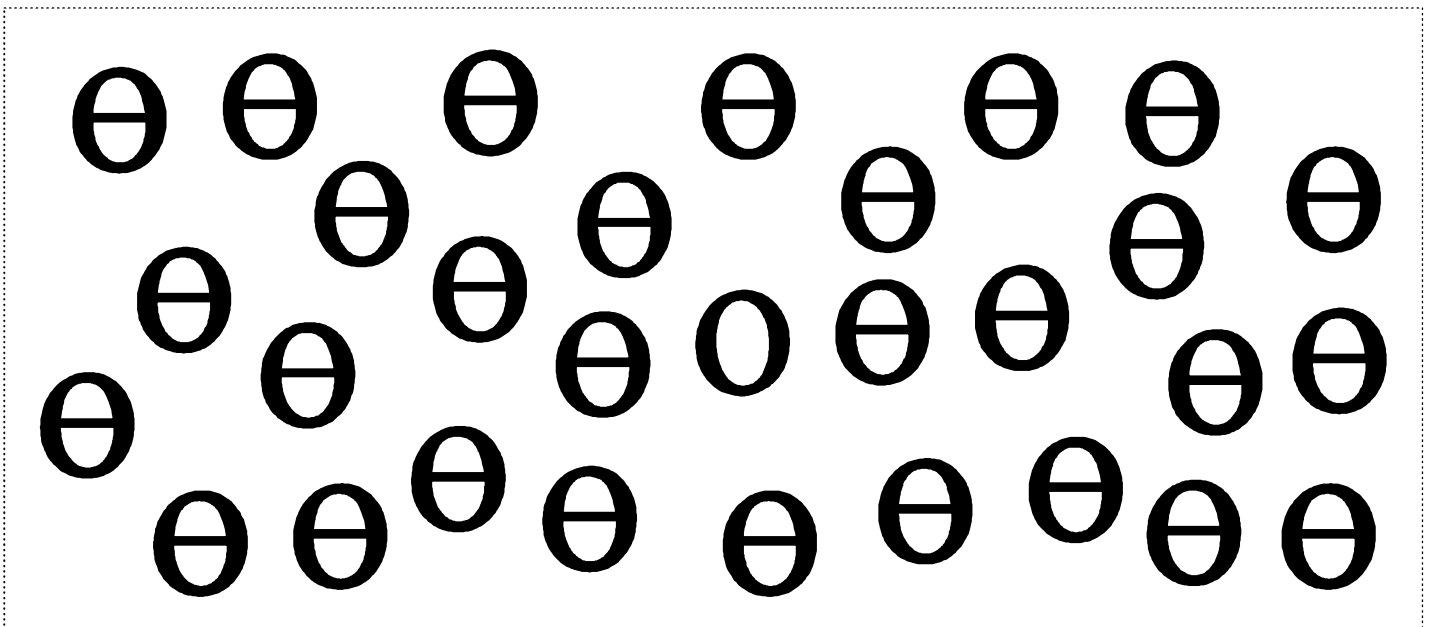
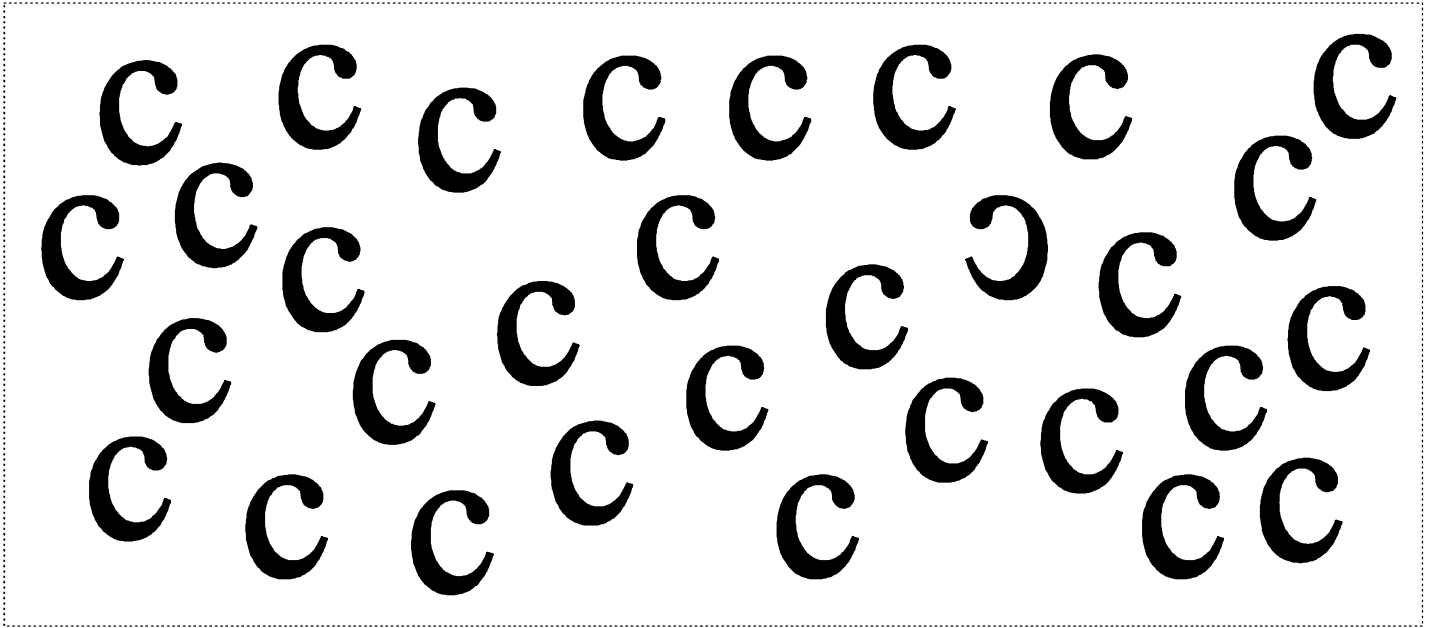

**Найди спрятанные картинки.**

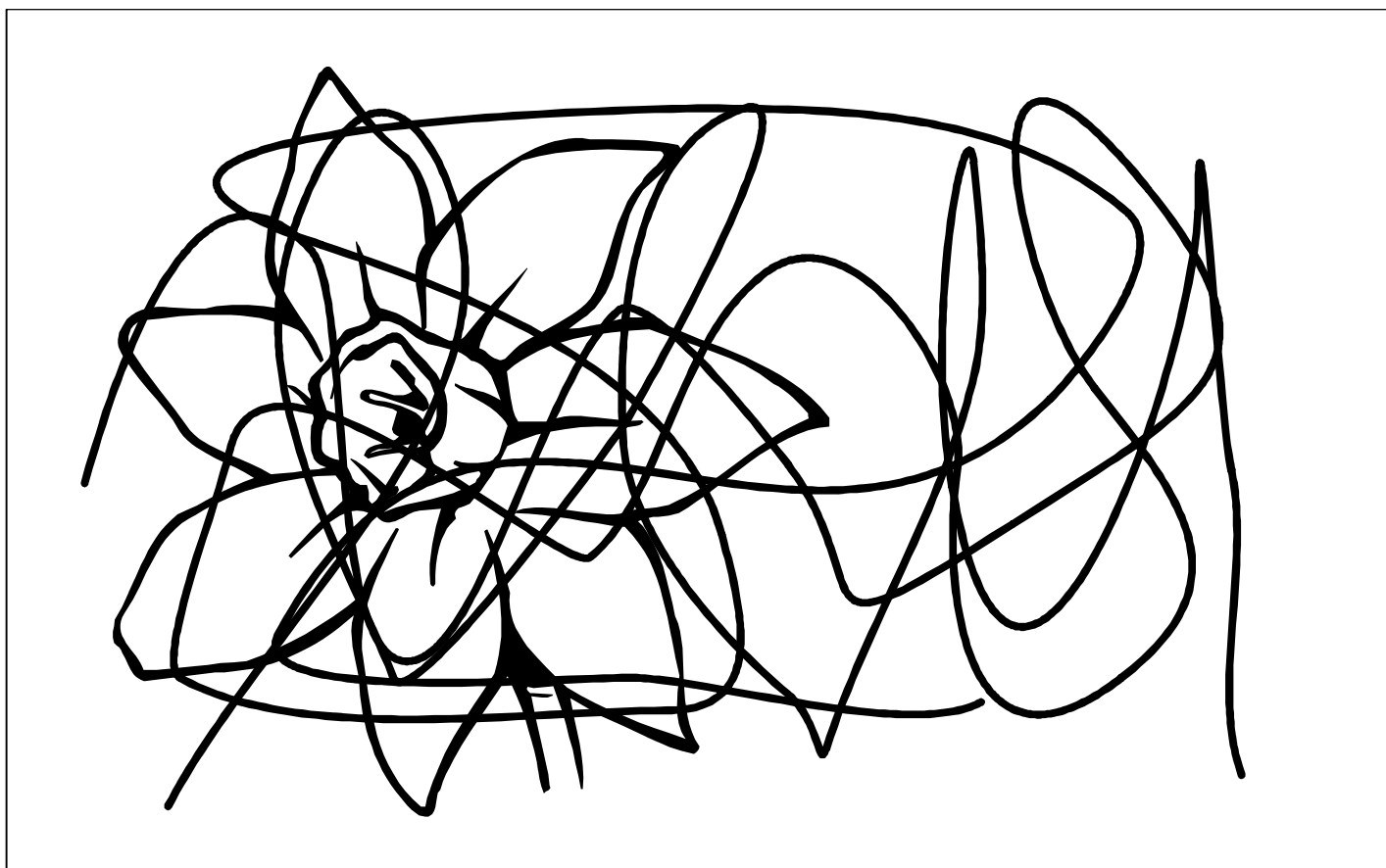
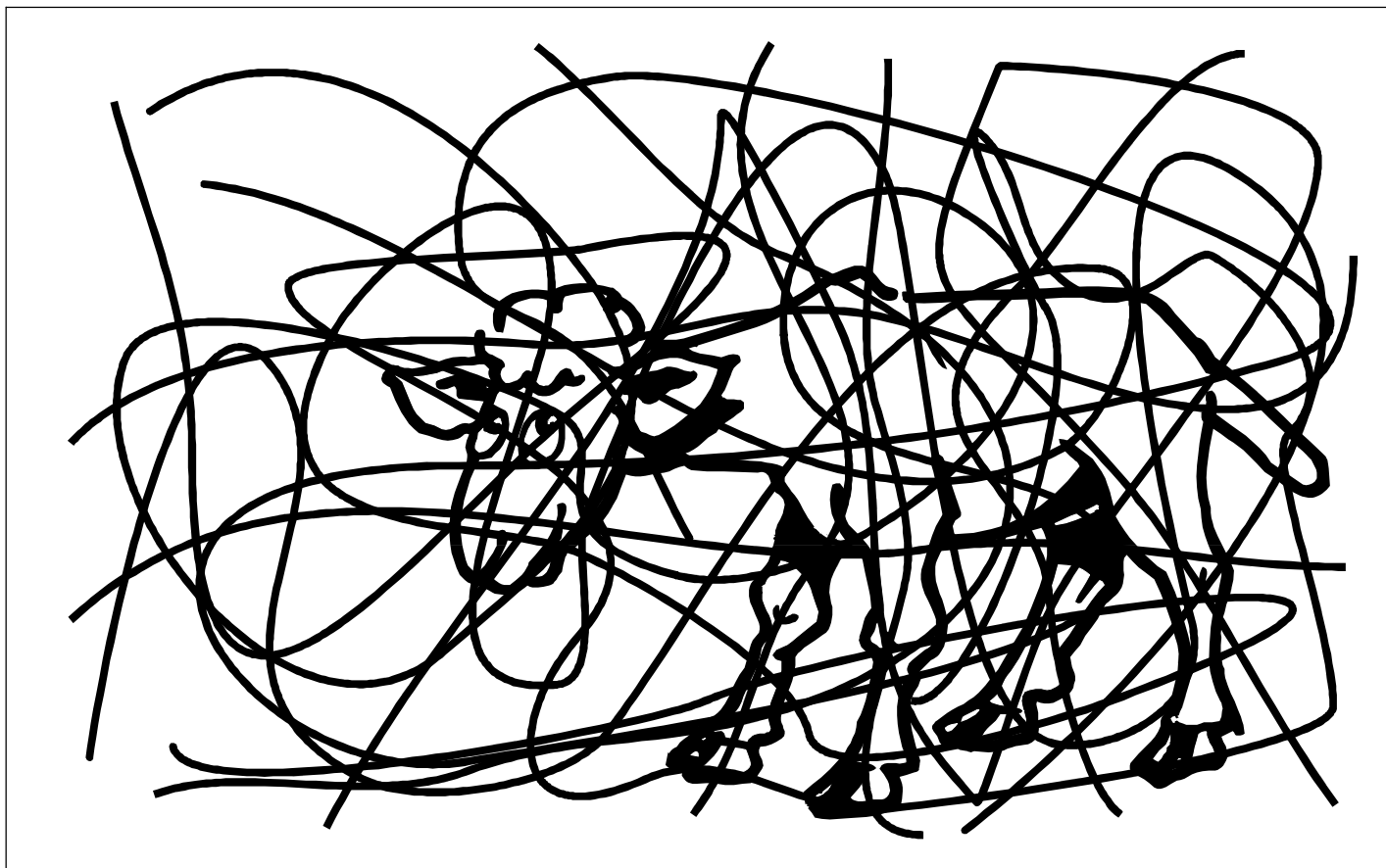



Реши пример, нарисуй ответ.

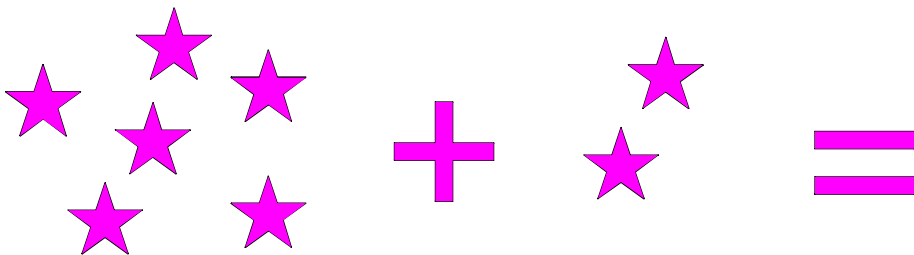
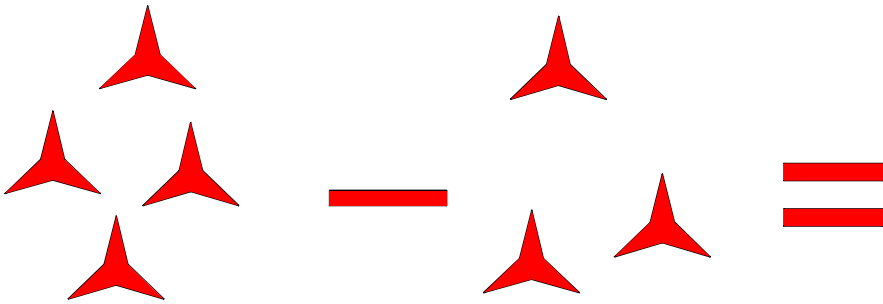
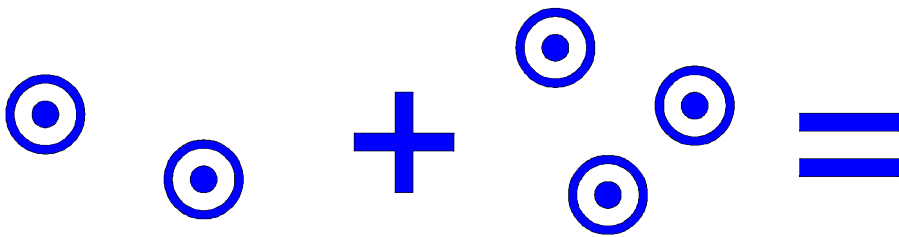
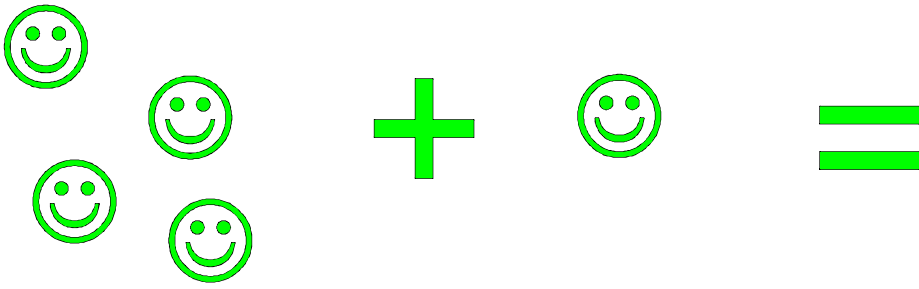

Составь примеры по картинкам и реши их.

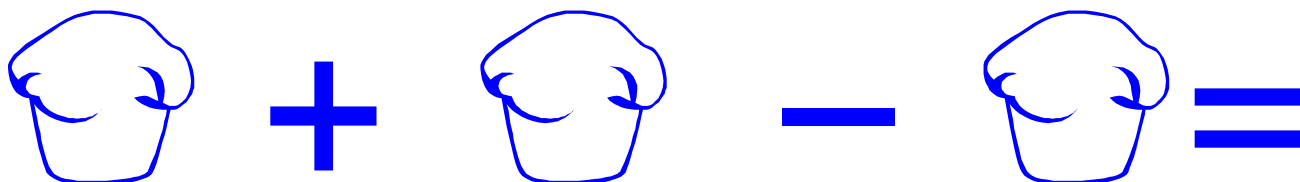
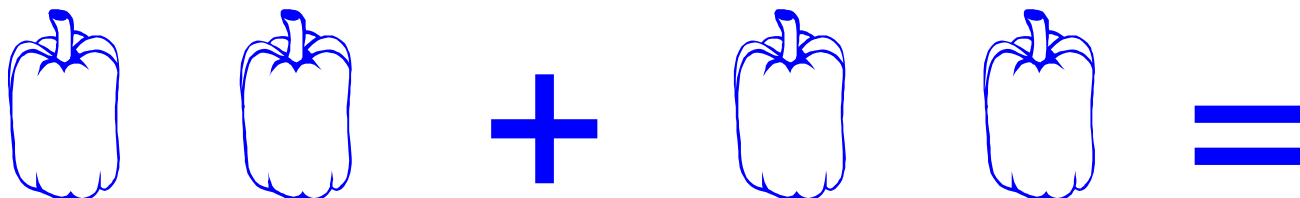
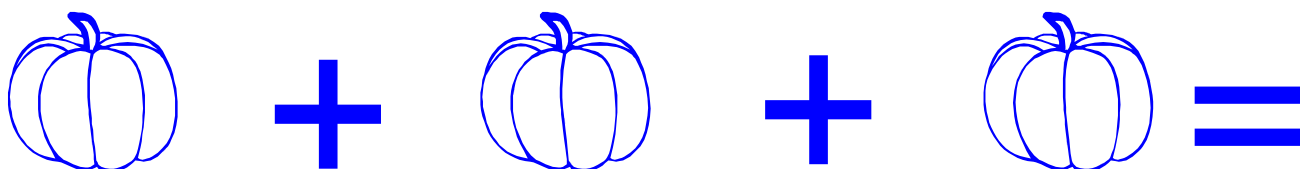
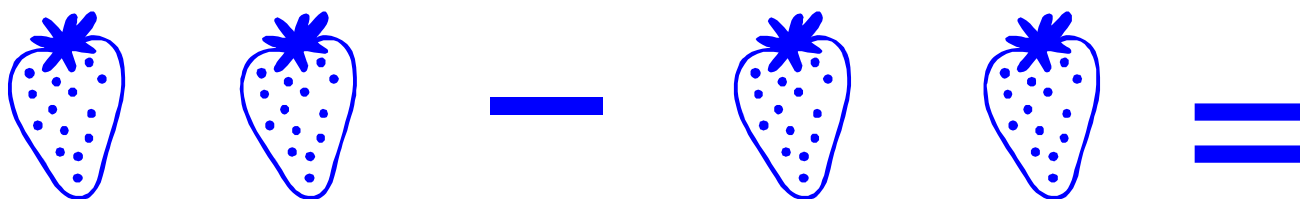
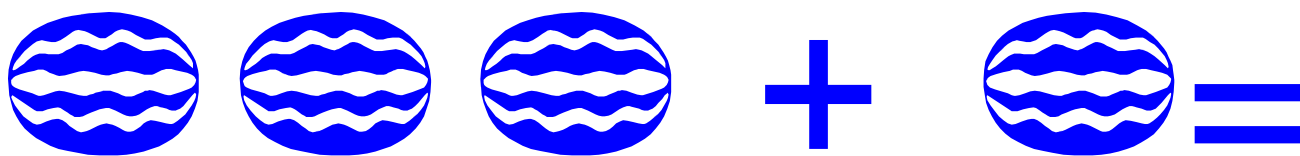

**Раскрась картинку в середине листа в зелёный цвет, в нижнем левом углу — красный, в верхнем правом — жёлтый, в нижнем правом — синий, в верхнем левом — голубой.**

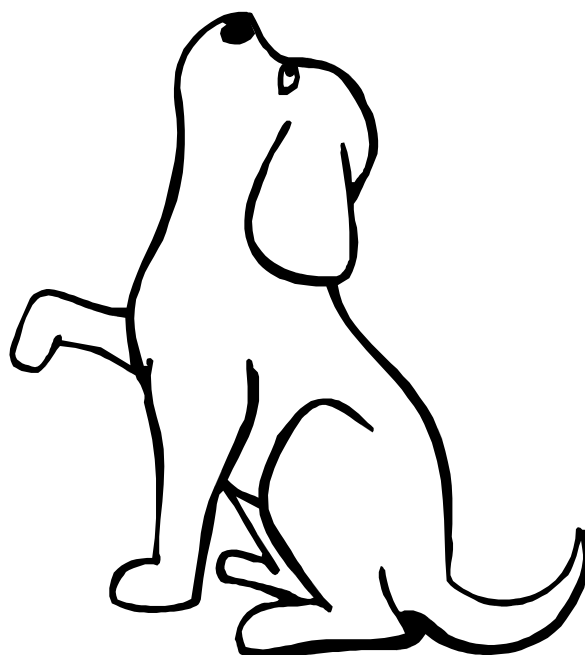
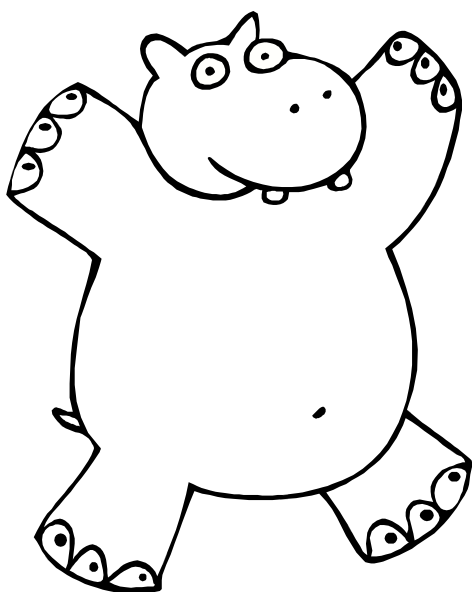
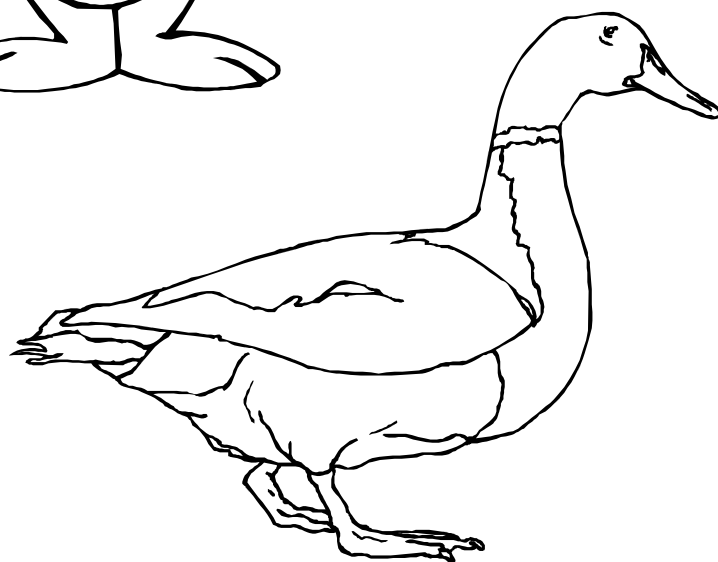
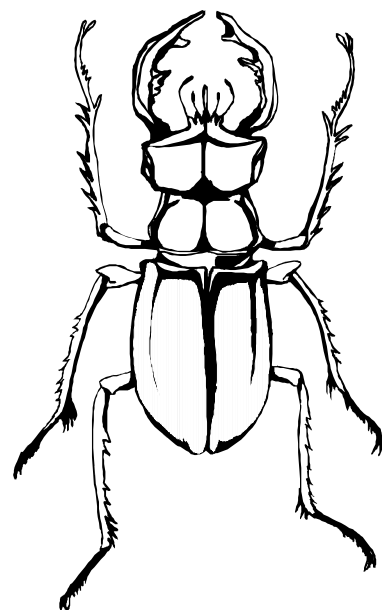

## Какие из этих насекомых могут только ползать?

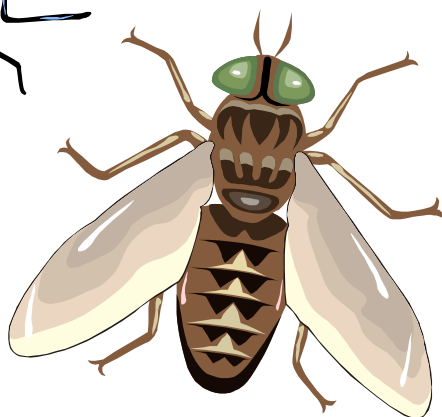
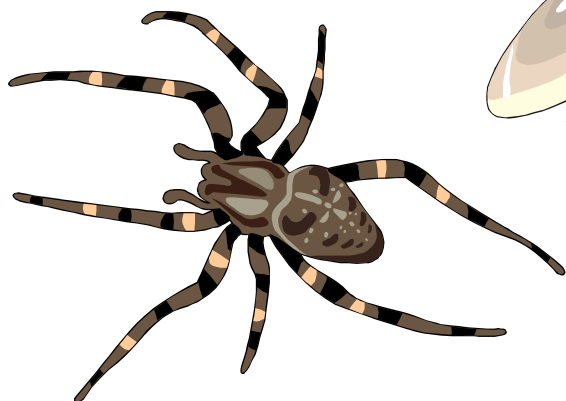
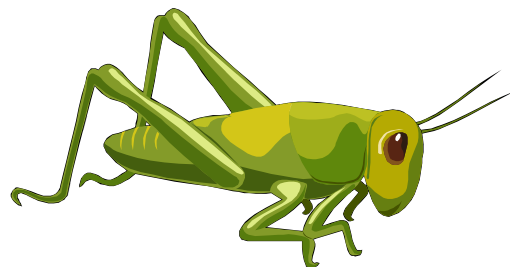
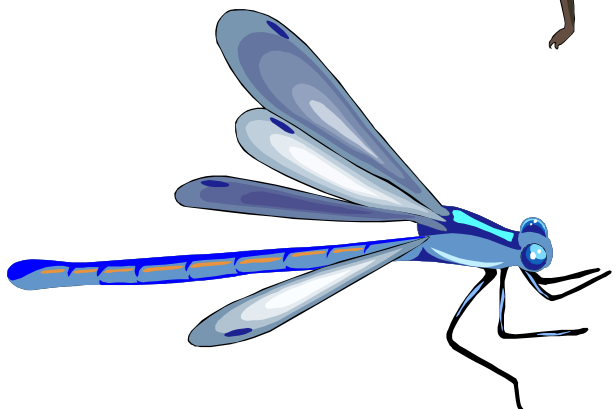
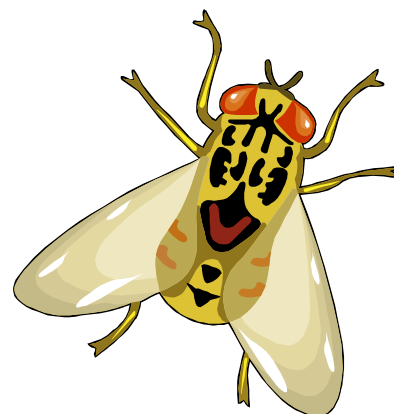
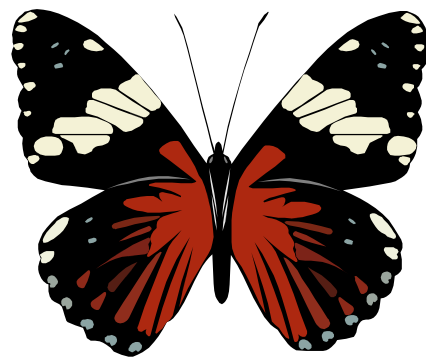
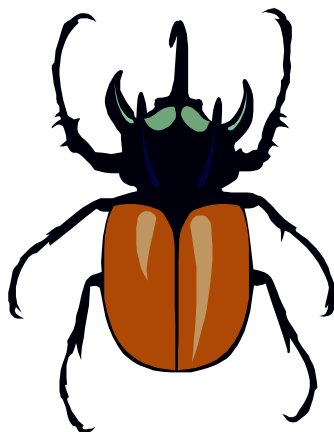
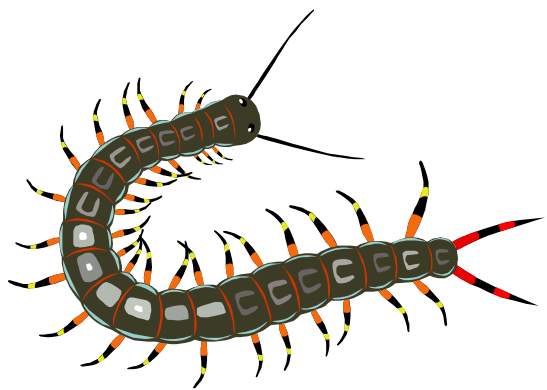

## Для чего люди используют такие машины?

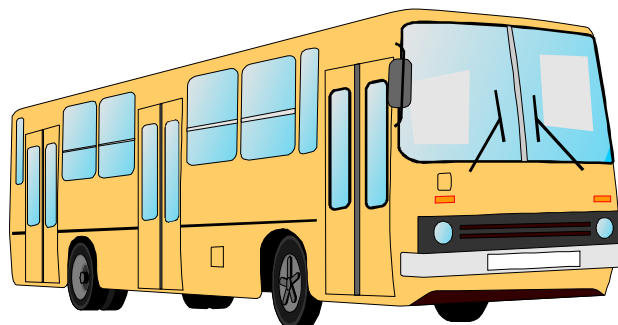
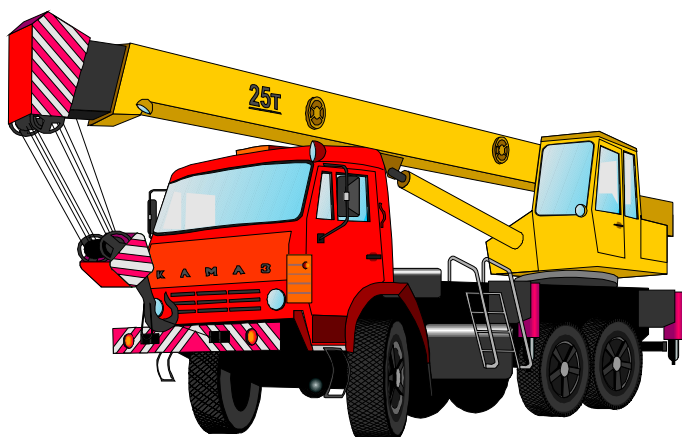
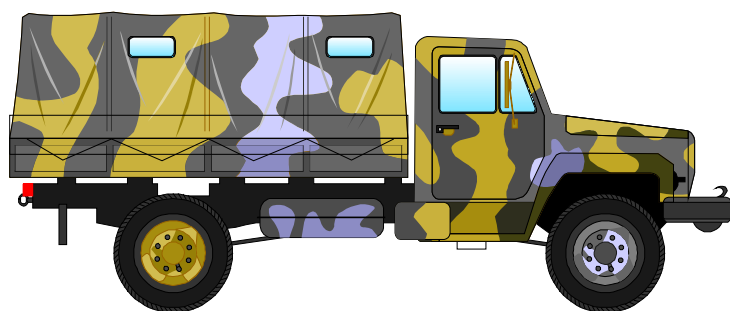
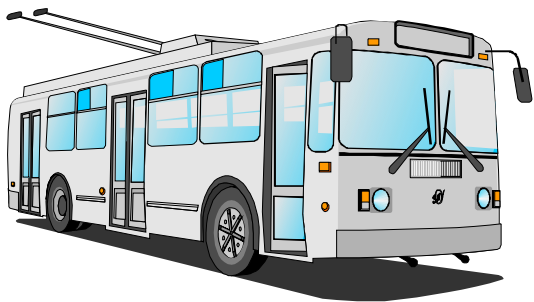

Раскрась гласные буквы красным цветом,  
согласные — зелёным.

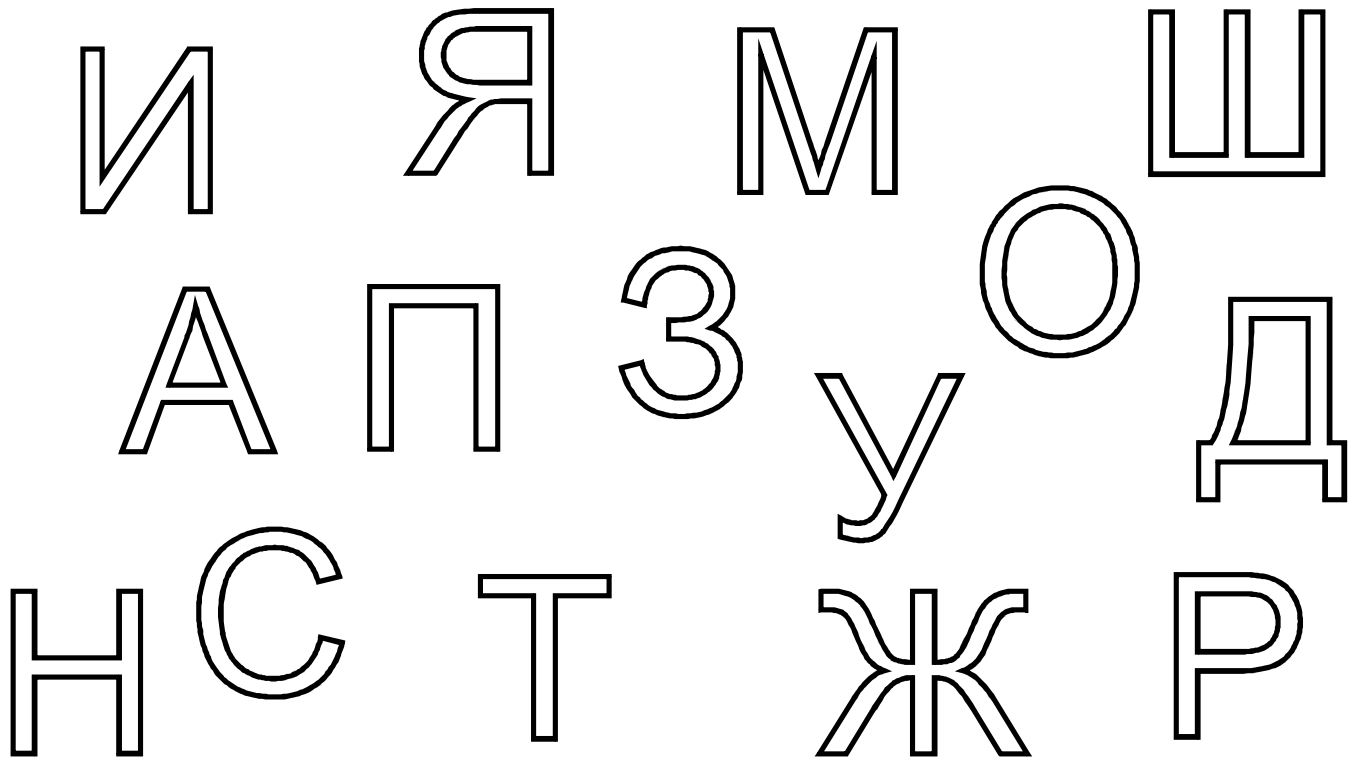

Обведи кружком синего цвета картинки,  
которые начинаются с согласного звука, а гласного — жёлтым.

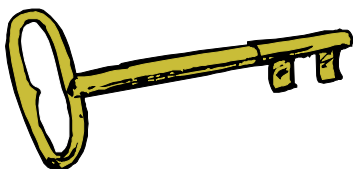
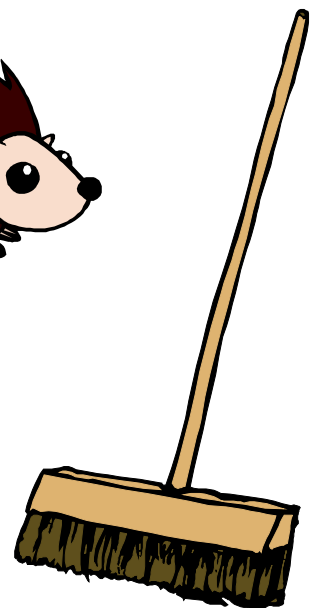
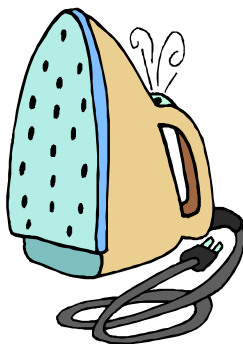
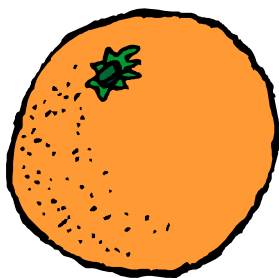
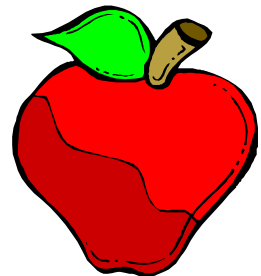
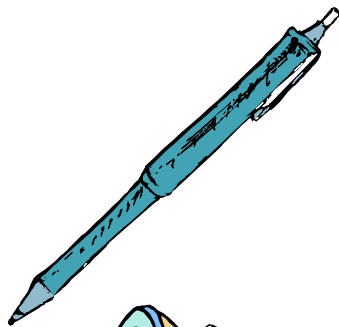

Прочитай имена девочек по слогам.

А-НЯ                      ЛЕ-НА                      НИ-НА  
                                 ВЛА-ДА  
КА-ТЯ                      О-ЛЯ                      НА-ТА-ША  
                                 СВЕ-ТА                      МА-РИ-НА  
ЛИ-ДА                      А-ЛИ-НА                      ПО-ЛИ-НА  
                                 Ю-ЛЯ  
ЛЮ-БА                      ОК-СА-НА                      ЗО-Я  
                                 ДИ-А-НА                      ГА-ЛЯ                      ВЕ-РА

Прочитай слова и подбери к каждому из них картинку.

КУБИК    ШАПКА    ВАННА    ЧАСЫ  
КАПЛЯ    СУНДУК    ТУЧА    ЗОНТ

